

# RENEO-FIT D 100 / D 100-E VG

CENTRALE WENTYLACYJNE Z ODZYSKIEM CIEPŁA I WILGOCI Z TWORZYWA EPP

## Cechy

- Centrala nawiewno-wywiewna do wydajnej wentylacji mieszkań i apartamentów.
- Odzysk ciepła minimalizuje straty ciepła zimą i zmniejsza obciążenie klimatyzacji latem.
- Kontrolowana wymiana powietrza pozwala stworzyć odpowiedni mikroklimat w pomieszczeniu.
- Centrala jest kompatybilna z kanałami wentylacyjnymi o średnicy 100/125 mm.



**Wydajność:**  
do 130 m<sup>3</sup>/h  
36 l/s



**Sprawność odzysku ciepła:**  
do 94%

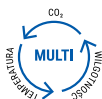

## Budowa

- Obudowa wykonana ze spienionego polipropylenu (EPP) o wysokich właściwościach termoizolacyjnych i akustycznych.

## Silniki

- Wentylatory odśrodkowe z silnikami komutowanymi elektronicznie (EC) z wirnikiem zewnętrznym i łopatkami wygiętymi do przodu.

## Filtry

- Filtr klasy G4 do filtracji powietrza nawiewnego.
- Filtr klasy G4 do filtracji powietrza wywiewnego.

## Wymiennik ciepła

- Centrala **Reneo-Fit D 100** jest wyposażona w przeciwprądowy wymiennik ciepła z polistyrenu. Pod wymiennikiem znajduje się taca ociekowa służąca do odprowadzenia skroplin.
- Seria **Reneo-Fit D 100-E** jest wyposażona w entalpiczny przeciwprądowy wymiennik ciepła do odzysku ciepła i wilgoci.

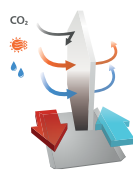
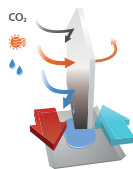

## Montaż

- Centrala jest przeznaczona do montażu podwieszanego.
- Podczas montażu należy zapewnić dostęp do urządzenia w celu konserwacji i wymiany filtrów.

## Sterowanie i automatyka

- Seria **Reneo-Fit D** jest wyposażona w system sterowania. Panel sterowania nie wchodzi w zakres dostawy. Należy zakupić panel S80 lub S90. Automatyka umożliwi integrację centrali z systemem BMS. Aplikacja Vents Cloud daje możliwość zdalnego sterowania centralą.
- Automatyka umożliwia:
  - inteligentne sterowanie w zależności od czujników CO<sub>2</sub> oraz wilgotności,
  - stały przepływ na każdym z trzech biegów,
  - ustawianie harmonogramu pracy,
  - ręczną zmianę wydajności.

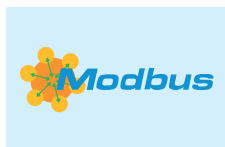

## VENTS App



Pobierz aplikację VentsApp Android



Pobierz aplikację VentsApp iOS



Pobierz aplikację VentsApp Cloud Android



Pobierz aplikację VentsApp Cloud iOS

## Funkcje automatyki

Funkcje	Reneo-Fit D 100 VG
	Reneo-Fit D 100-E VG
Sterowanie za pomocą aplikacji mobilnej przez Wi-Fi	+
Sterowanie za pomocą panelu sterowania	S80 lub S90 (konieczny zakup jednego z paneli)
BMS (Building Management System)	MODBUS RTU
Obsługa Vents App	+
Obsługa Vents Cloud	+
Ustawienie prędkości obrotowej wentylatora	+
Kontrola zanieczyszczenia filtra	licznik motogodzin
Sygnalizacja awarii	+
Praca według harmonogramu tygodniowego	+
Tryb Party/Wietrzenie/Kominek	+
Tryb Boost	+
Ochrona przeciwzamrożeniowa	GWC, nagrzewnica wstępna, wentylator nawiewu, wentylator wywiewu, by-pass (w przypadku braku któregoś z elementów, ochrona przeciwzamrożeniowa zostanie zrealizowana przez kolejny)
Nagrzewnica wtórna elektryczna ON/OFF	opcja
Nagrzewnica wstępna elektryczna ON/OFF lub przepustnica na czerpni i wyrzutni	opcja
Nagrzewnica wodna lub chłodnica freonowa (w trybie grzania i chłodzenia)	opcja
Gruntowy wymiennik ciepła	opcja
Czujniki stałego przepływu/ciśnienia	+ (stabilizacja przepływu/ciśnienia powietrza niezależnie od zmian warunków na instalacji)
Czujnik CO <sub>2</sub> , wilgotności oraz temperatury - wywiew	+ (dostosowanie pracy centrali w zależności od jakości powietrza)
Czujnik temperatury na czerpni, wyrzutni oraz nawiewie	+
Czujnik LZO	opcja
Czujnik PM2.5	opcja
Czujnik sygnalizacji pożarowej	opcja

opcja: funkcje są dostępne po nabyciu odpowiednich akcesoriów (patrz rozdział "Wyposażenie dodatkowe").

# RENEO-FIT D 100 / D 100-E VG

CENTRALE WENTYLACYJNE Z ODZYSKIEM CIEPŁA  
I WILGOCI Z TWORZYWA EPP

## Schemat oznaczenia referencyjnego

Model	Modyfikacja obudowy	Wykonanie	Wydajność znamionowa	Typ odzysku	Produkcja
Reneo	Fit: kompaktowa	D: podwieszane	100 m <sup>3</sup> /h	_: odzysk ciepła E: odzysk wilgoci	VG: Polska

## Wymiary [mm]

Model	∅D	∅d	H	L	L1	W	W1
Reneo-Fit D 100(-E)	125	104	247	530	630	520	600

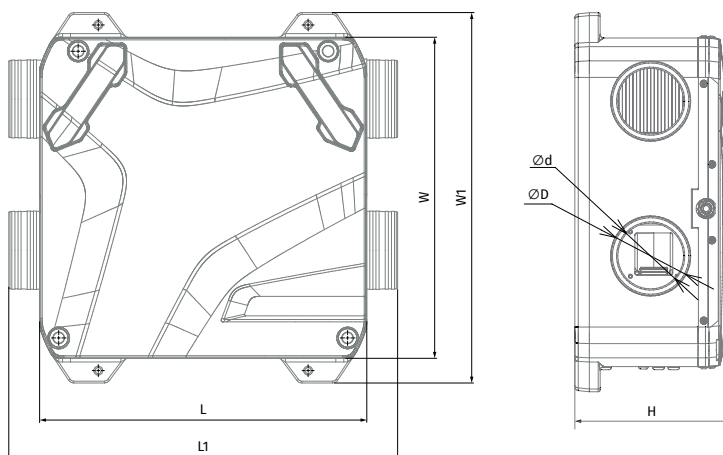

# RENEO-FIT D 100 / D 100-E VG

CENTRALE WENTYLACYJNE Z ODZYSKIEM CIEPŁA I WILGOCI Z TWORZYWA EPP

## Charakterystyka techniczna

Parametry	Reneo-Fit D 100 VG	Reneo-Fit D 100-E VG
Napięcie znamionowe [V/50(60)Hz]	1 - 230	
Moc [W]	45	
Natężenie prądu [A]	0,34	
Maksymalny przepływ powietrza [m³/h(l/s)]	130 (36)	
Poziom ciśnienia akustycznego w odległości 3 m [dB(A)]	32	
Temperatura przetwarzanego powietrza [°C]	-23...+40	
Materiał obudowy	EPP	
Izolacja [mm]	25	
Filtr powietrza nawiewanego	G4 / Coarse >60 %	
Filtr powietrza wywiewanego	G4 / Coarse >60 %	
Średnica króćców przyłączeniowych [mm]	100 / 125	
Waga [kg]	8	
Sprawność odzysku ciepła [%]	82-94	73-88
Typ wymiennika ciepła	przeciwprądowy	przeciwprądowy
Materiał wymiennika ciepła	polistyren	polistyren z membraną entalpiczną
Klasa energetyczna	A+	A

## RENEO-FIT D 100 / D 100-E VG

Poziom mocy akustycznej ważony wg krzywej A	Całkowity	Pasma częstotliwości [Hz]							LpA 3 m	LpA 1 m
		200	400	800	1000	2000	4000	8000		
LwA na wylocie nawiewu [dBA]	59	44	45	49	51	44	37	38	38	48
LwA na wlocie wywiewu [dBA]	47	41	36	33	31	29	22	24	27	36
LwA emitowane [dBA]	53	37	41	43	42	38	34	29	33	42

Dane dźwiękowe podane dla punktu 2 na wykresie.



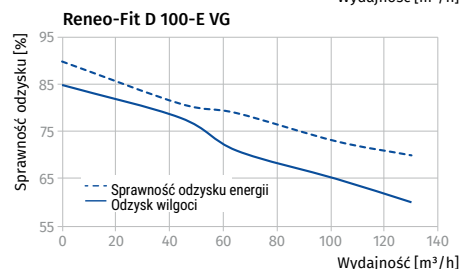
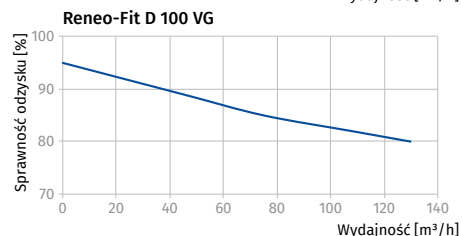
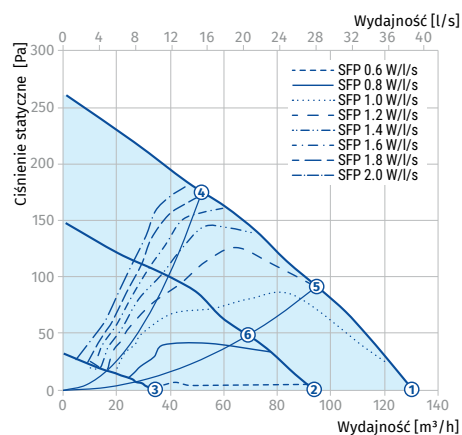









Punkt	Przepływ powietrza	Całkowity poziom ciśnienia akustycznego w odległości 3 m (1 m) [dB(A)]
1	130 (36) ~ 0 Pa	32 (42)
2	91 (25) ~ 0 Pa	25 (35)
3	52 (14) ~ 0 Pa	16 (26)
4	52 (14) ~ 171 Pa	31 (41)
5	96 (27) ~ 92 Pa	33 (42)
6	68 (19) ~ 50 Pa	25 (34)



# RENEO-FIT D 100 / D 100-E VG

CENTRALE WENTYLACYJNE Z ODZYSKIEM CIEPŁA  
I WILGOCI Z TWORZYWA EPP

## Wyposażenie dodatkowe

		Reneo-Fit D 100 VG	Reneo-Fit D 100-E VG
Panel sterujący (dla prawidłowej pracy centrali, konieczność zakupu jednego z paneli)		S80 white	S80 white
Panel sterujący (dla prawidłowej pracy centrali, konieczność zakupu jednego z paneli)		S80 black	S80 black
Panel sterujący (dla prawidłowej pracy centrali, konieczność zakupu jednego z paneli)		S90 black (dostępny wkrótce)	S90 black (dostępny wkrótce)
Filtr panelowy G4		UF 176x150x22 G4	UF 176x150x22 G4
Filtr panelowy F7		UF 176x150x22 F7	UF 176x150x22 F7
Nagrzewnica elektryczna wstępna on-off		NK 125-0,6-1 lub NK 100-0,6-1 (on/off)	NK 125-0,6-1 lub NK 100-0,6-1 (on/off)
Nagrzewnica elektryczna wtórna on-off		NK 125-0,6-1 lub NK 100-0,6-1 (on/off) + czujnik temperatury CT104M	NK 125-0,6-1 lub NK 100-0,6-1 (on/off) + czujnik temperatury CT104M
Tłumik		SR 125/900 lub SR 100/900	SR 125/900 lub SR 100/900
Syfon		SG 32	SG 32
Przepustnica powietrza		KRV 125 lub KRV 100	KRV 125 lub KRV 100
Siłownik		TF230	TF230
Rozszerzenie płyty głównej (konieczne m.in. przy gruntowym wymienniku ciepła)		MODUL_B	MODUL_B