



## CENNIK 2025

WENTYLACJA DECENTRALNA  
WENTYLATORY SMART

SYSTEMY JEDNORUROWE DO POJEDYNCZYCH POMIESZCZEŃ



VENTO EXPERT A50 - 1 S10 PRO

3



VENTO EXPERT A50 - 1 S10 W V.2

4



VENTO EXPERT A100-1 S10 W V.2

5



VENTO EXPERT DUO A30 - 1 S10 PRO

6



VENTO EXPERT DUO A30 - 1 S10 W V.2

7



VENTO ECO A50 - 4 S11 PRO

8



VENTO INHOME WiFi

10

CENTRALE WENTYLACYJNE DO POJEDYNCZYCH POMIESZCZEŃ



FRESHBOX 100

11



FRESHBOX 100 WiFi

12



FRESHBOX 200 ERV WiFi

13



CIVIC EC LB V.2

14



CIVIC EC DB V.2

16

**CZUJNIKI**



SE VENTO EXPERT W

18

CD-1 / CD-2

19



S22/S22 Wi-Fi

18

**OKAP ZEWNĘTRZNY Z KANAŁEM OKRĄGŁYM**



S25

18

PP 160

19



DPWQ40200

18

**WENTYLATORY SMART**



DPWC

18

SMART/SMART IR

20



HR-S

19

SMART WiFi

20

## Zestaw podstawowy:

Nazwa	VENTO Expert S10 A50-1 S10 PRO
Blok wewnętrzny urządzenia	1 szt.
Kanał wentylacyjny	1 szt.
Izolator akustyczny	1 szt.
Pojemnik z wymiennikiem ciepła	1 szt.
Zewnętrzny wylot wentylacyjny	1 szt.
Pilot zdalnego sterowania	1 szt.
Szablon tekturowy	1 szt.
Kabel USB - A - USB mini	-
Zestaw montażowy	1 szt.
Podręcznik użytkownika	1 szt.
Instrukcja montażu wylotu wentylacyjnego	1 szt.
Opakowanie	1 szt.



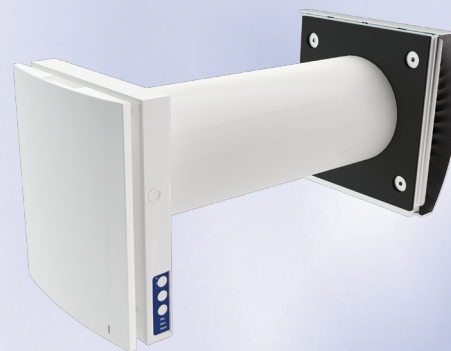













## VENTO Expert A50-1 S10 Pro



## Modele:

Typ	Opis	Wydajność [m³/h]	Moc [W]	Sprawność odzysku ciepła [%]	Sterowanie	Cena Netto [PLN]
VENTO Expert A50-1 S10 Pro	jednostka wentylacji decentralnej z ceramicznym wymiennikiem entalpicznym z wylotem zewn. AH-10 white 160	15-50	5,20	93		<b>2 620,00</b>

## Wyposażenie dodatkowe:

Model	Typ	Opis	Cena netto [PLN]
	AH-11 white 160	Okap zewnętrzny z tworzywa	<b>188,00*</b>
	AH-10 white 160	Okap zewnętrzny z tworzywa	<b>178,00*</b>
	AH-10 chrome 160	Okap zewnętrzny z tworzywa (efekt stali szcztokowanej)	<b>241,00*</b>
	AH-S white 160	Okap zewnętrzny ze stali nierdzewnej pomalowany proszkowo na biało (dla budynków szkieletowych)	<b>713,00*</b>
	AH-S chrome 160	Okap zewnętrzny ze stali nierdzewnej (dla budynków szkieletowych)	<b>745,00*</b>
	AH-8 white 160	Okap zewnętrzny ze stali nierdzewnej pomalowany proszkowo na biało z nagrzewnicą wstępną o mocy 60W	<b>797,00*</b>
	AH-8 chrome 160	Okap zewnętrzny ze stali nierdzewnej z nagrzewnicą wstępną o mocy 60W	<b>976,00*</b>
	FP Vento Expert A50	Filtr (2szt.)	<b>41,00</b>
	FP Vento Expert A50 G4	Filtr G4	<b>125,00</b>
	FP C 150x50 G4	Filtr G4 bez obudowy	<b>89,00</b>
	FP2 VENTO F7	Zestaw: kaseta (1szt.), filtr F7 (1szt.)	<b>169,00</b>
	KIT BlauPlast white 160	Zestaw do montażu narożnego z kratką zewnętrzną białą	<b>178,00*</b>
	ROHR 160-700	Kanał wentylacyjny o średnicy 160mm i długości 700mm	<b>115,00</b>
	PP 160/0.7	Okap zewnętrzny wykonany z tworzywa z kanałem okrągłym o średnicy 160mm i długości 700mm	<b>167,00*</b>
	CD-1	Czujnik CO <sub>2</sub> ze wskaźnikiem LED i przyciskiem Wł/Wyt	<b>2 267,00*</b>
	CD-2	Czujnik CO <sub>2</sub>	<b>2 141,00*</b>

\* produkt dostępny na zamówienie

## Zestaw podstawowy:

Nazwa	VENTO Expert A50-1 S10 W V.2
Blok wewnętrzny urządzenia	1 szt.
Kanał wentylacyjny	1 szt.
Izolator akustyczny	1 szt.
Pojemnik z wymiennikiem ciepła	1 szt.
Zewnętrzny wylot wentylacyjny	1 szt.
Pilot zdalnego sterowania	1 szt.
Szablon tekturowy	1 szt.
Kabel USB - A - USB mini	1 szt.
Zestaw montażowy	1 szt.
Podręcznik użytkownika	1 szt.
Instrukcja montażu wylotu wentylacyjnego	1 szt.
Opakowanie	1 szt.

# VENTO Expert A50-1 S10 W V.2



Dostępne w wersji kolorystycznej:

## Modele:

Typ	Opis	Wydajność [m³/h]	Moc [W]	Sprawność odzysku ciepła [%]	Sterowanie	Cena netto [PLN]
VENTO EXPERT A50-1 S10 W V.2	jednostka wentylacji decentralnej z ceramicznym wymiennikiem entalpicznym, WiFi oraz z wylotem zewn. AH-10 white 160	15-50	6,62	93		2 720,00
VENTO EXPERT A50-1 S10 W V.2 BLK	jednostka wentylacji decentralnej z ceramicznym wymiennikiem entalpicznym, WiFi oraz z wylotem zewn. AH-10 white 160	15-50	6,62	93		2 720,00

## Wyposażenie dodatkowe:

Model	Typ	Opis	Cena netto [PLN]
	AH-11 white 160	Okap zewnętrzny z tworzywa	188,00*
	AH-10 white 160	Okap zewnętrzny z tworzywa	178,00*
	AH-10 chrome 160	Okap zewnętrzny z tworzywa (efekt stali szcztokowanej)	241,00*
	AH-S white 160	Okap zewnętrzny ze stali nierdzewnej pomalowany proszkowo na biało (dla budynków szkieletowych)	713,00*
	AH-S chrome 160	Okap zewnętrzny ze stali nierdzewnej (dla budynków szkieletowych)	745,00*
	AH-8 white 160	Okap zewnętrzny ze stali nierdzewnej pomalowany proszkowo na biało z nagrzewnicą wstępną o mocy 60W	797,00*
	AH-8 chrome 160	Okap zewnętrzny ze stali nierdzewnej z nagrzewnicą wstępną o mocy 60W	976,00*
	FP Vento Expert A50	Filtr (2szt.)	41,00
	FP Vento Expert A50 G4	Filtr G4	125,00*
	FP C 150x50 G4	Filtr G4 bez obudowy	89,00
	FP2 VENTO F7	Zestaw: kasety (1szt.), filtr F7 (1szt.)	169,00
	KIT BlauPlast white 200	Zestaw do montażu narożnego z kratką zewnętrzną białą	178,00*
	ROHR 160-700	Kanał wentylacyjny o średnicy 160mm i długości 700mm	115,00
	PP 160/0.7	Okap zewnętrzny wykonany z tworzywa z kanałem okrągłym o średnicy 160mm i długości 700mm	167,00*
	CD-1	Czujnik CO <sub>2</sub> ze wskaźnikiem LED i przyciskiem Wł/Wył	2 267,00*
	CD-2	Czujnik CO <sub>2</sub>	2 141,00*
	SE VENTO EXPERT W	Bezprzewodowy sterownik dotykowy do Vento Expert (Duo) W V.2	850,00

\* produkt dostępny na zamówienie

## Zestaw podstawowy:



Nazwa	VENTO Expert A100-1 S10 W V.2	
Blok wewnętrzny urządzenia	1 szt.	
Kanał wentylacyjny	1 szt.	
Izolator akustyczny	1 szt.	
Pojemnik z wymiennikiem ciepła	1 szt.	
Zewnętrzny wylot wentylacyjny	1 szt.	
Pilot zdalnego sterowania	1 szt.	
Szablon tekturowy	1 szt.	
Kabel USB - A - USB mini	1 szt.	
Zestaw montażowy	1 szt.	
Podręcznik użytkownika	1 szt.	
Instrukcja montażu wylotu wentylacyjnego	1 szt.	
Opakowanie	1 szt.	

## VENTO Expert A100-1 S10 W V.2



















Dostępne w wersji kolorystycznej:

## Modele:

Typ	Opis	Wydajność [m <sup>3</sup> /h]	Moc [W]	Sprawność odzysku ciepła [%]	Sterowanie	Cena netto [PLN]
<b>VENTO EXPERT A100-1 S10 W V.2</b>	jednostka wentylacji decentralnej z ceramicznym wymiennikiem entalpicznym, WiFi oraz z wylotem zewn. AH-10 white 160	18-108	6,6	83		<b>3 350,00</b>
<b>VENTO EXPERT A100-1 S10 W V.2 BLK</b>	jednostka wentylacji decentralnej z ceramicznym wymiennikiem entalpicznym, WiFi oraz z wylotem zewn. AH-10 white 160	18-108	6,6	83		<b>3 350,00</b>

## Wyposażenie dodatkowe:

Model	Typ	Opis	Cena netto [PLN]
	AH-11 white 160	Okap zewnętrzny z tworzywa	<b>188,00*</b>
	AH-10 white 160	Okap zewnętrzny z tworzywa	<b>178,00*</b>
	AH-10 chrome 160	Okap zewnętrzny z tworzywa (efekt stali szcztokowanej)	<b>241,00*</b>
	AH-S white 160	Okap zewnętrzny ze stali nierdzewnej pomalowany proszkowo na biało (dla budynków szkieletowych)	<b>713,00*</b>
	AH-S chrome 160	Okap zewnętrzny ze stali nierdzewnej (dla budynków szkieletowych)	<b>745,00*</b>
	AH-8 white 160	Okap zewnętrzny ze stali nierdzewnej pomalowany proszkowo na biało z nagrzewnicą wstępną o mocy 60W	<b>797,00*</b>
	AH-8 chrome 160	Okap zewnętrzny ze stali nierdzewnej z nagrzewnicą wstępną o mocy 60W	<b>976,00*</b>
	FP Vento Expert A50	Filtr (2szt.)	<b>41,00</b>
	FP Vento Expert A50 G4	Filtr G4	<b>125,00</b>
	FP C 150x50 G4	Filtr G4 bez obudowy	<b>89,00</b>
	FP2 VENTO F7	Zestaw: kasetka (1szt.), filtr F7 (1szt.)	<b>169,00</b>
	KIT BlauPlast white 160	Zestaw do montażu narożnego z kratką zewnętrzną białą	<b>178,00*</b>
	ROHR 160-700	Kanał wentylacyjny o średnicy 160mm i długości 700mm	<b>115,00</b>
	PP 160/0.7	Okap zewnętrzny wykonany z tworzywa z kanałem okrągłym o średnicy 160mm i długości 700mm	<b>167,00*</b>
	CD-1	Czujnik CO <sub>2</sub> ze wskaźnikiem LED i przyciskiem Wł/Wył	<b>2 267,00</b>
	CD-2	Czujnik CO <sub>2</sub>	<b>2 141,00*</b>
	SE VENTO EXPERT W	Bezprzewodowy sterownik dotykowy do Vento Expert (Duo) W V.2	<b>850,00</b>

\* produkt dostępny na zamówienie



## Zestaw podstawowy:

Nazwa	VENTO Expert Duo A30-1 S10 Pro
Blok wewnętrzny urządzenia	1 szt.
Kanał wentylacyjny	1 szt.
Separator strumienia powietrza	3 szt.
Izolator akustyczny	1 szt.
Pojemnik z wymiennikiem ciepła	1 szt.
Zewnętrzny wylot wentylacyjny	1 szt.
Pilot zdalnego sterowania	1 szt.
Szablon teksturowy	1 szt.
Kabel USB - A - USB mini	-
Zestaw montażowy	1 szt.
Podręcznik użytkownika	1 szt.
Instrukcja montażu wylotu wentylacyjnego	1 szt.
Opakowanie	1 szt.

# Vento Expert DUO A30-1 S10 Pro



## Modele:

Typ	Opis	Wydajność [m³/h]	Moc [W]	Sprawność odzysku ciepła [%]	Sterowanie	Cena netto [PLN]
<b>VENTO EXPERT DUO A30-1 S10 PRO</b>	jednostka wentylacji decentralnej z ceramicznym wymiennikiem entalpicznym z wylotem zewnętrznym AH-10 white 160 Duo	10-30	6,4	85	 	<b>2 930,00</b>

## Wyposażenie dodatkowe:

Model	Typ	Opis	Cena netto [PLN]
	AH-10 white 160 Duo	Okap zewnętrzny z tworzywa	<b>178,00*</b>
	AH-10 chrome 160 Duo	Okap zewnętrzny z tworzywa (efekt stali szcztokowanej)	<b>241,00*</b>
	AH-5 white 160 Duo	Okap zewnętrzny ze stali nierdzewnej pomalowany proszkowo na biało (dla budynków szkieletowych)	<b>703,00*</b>
	AH-5 chrome 160 Duo	Okap zewnętrzny ze stali nierdzewnej (dla budynków szkieletowych)	<b>745,00*</b>
	FP Vento Expert Duo A30	Filtr (2szt.)	<b>41,00</b>
	FP Vento Expert Duo A30 G4	Filtr G4	<b>115,00</b>
	ROHR 160-700	Kanał wentylacyjny o średnicy 160mm i długości 700mm	<b>115,00</b>
	PP 160/0.7	Okap zewnętrzny wykonany z tworzywa z kanałem okrągłym o średnicy 160mm i długości 700mm	<b>167,00*</b>
	CD-1	Czujnik CO <sub>2</sub> ze wskaźnikiem LED i przyciskiem Wł/Wył	<b>2 267,00*</b>
	CD-2	Czujnik CO <sub>2</sub>	<b>2 141,00*</b>
	LST Vento Expert DUO	Separator strumieni powietrza (3szt.)	<b>73,00</b>



## Zestaw podstawowy:

Nazwa	VENTO Expert Duo A30-1 S10 W V.2
Blok wewnętrzny urządzenia	1 szt.
Kanał wentylacyjny	1 szt.
Separator strumienia powietrza	3 szt.
Izolator akustyczny	1 szt.
Pojemnik z wymiennikiem ciepła	1 szt.
Zewnętrzny wylot wentylacyjny	1 szt.
Pilot zdalnego sterowania	1 szt.
Szablon tekturowy	1 szt.
Kabel USB -A - USB mini	1 szt.
Zestaw montażowy	1 szt.
Podręcznik użytkownika	1 szt.
Instrukcja montażu wylotu wentylacyjnego	1 szt.
Opakowanie	1 szt.

## VENTO Expert DUO A30-1 S10 W V.2



## Modele:

Typ	Opis	Wydajność [m <sup>3</sup> /h]	Moc [W]	Sprawność odzysku ciepła [%]	Sterowania	Cena netto [PLN]
<b>VENTO EXPERT DUO A30-1 S10 W V.2</b>	jednostka wentylacji decentralnej z ceramicznym wymiennikiem entalpicznym z wylotem zewnętrznym AH-10 white 160 Duo	10-30	6,62	85		<b>3 040,00</b>
<b>VENTO EXPERT DUO A30-1 S10 W V.2 BLK</b>	jednostka wentylacji decentralnej z ceramicznym wymiennikiem entalpicznym z wylotem zewnętrznym AH-10 white 160 Duo	10-30	6,62	85		<b>3 040,00</b>

## Wyposażenie dodatkowe:

Model	Typ	Opis	Cena netto [PLN]
	AH-10 white 160 Duo	Okap zewnętrzny z tworzywa	<b>178,00*</b>
	AH-10 chrome 160 Duo	Okap zewnętrzny z tworzywa (efekt stali szczotkowanej)	<b>241,00*</b>
	AH-5 white 160 Duo	Okap zewnętrzny ze stali nierdzewnej pomalowany proszkowo na biało (dla budynków szkieletowych)	<b>703,00*</b>
	AH-5 chrome 160 Duo	Okap zewnętrzny ze stali nierdzewnej (dla budynków szkieletowych)	<b>745,00*</b>
	FP Vento Expert Duo A30	Filtr (2szt.)	<b>41,00</b>
	FP Vento Expert Duo A30 G4	Filtr G4	<b>115,00</b>
	ROHR 160-700	Kanał wentylacyjny o średnicy 160mm i długości 700mm	<b>115,00</b>
	PP 160/0.7	Okap zewnętrzny wykonany z tworzywa z kanałem okrągłym o średnicy 160mm i długości 700mm	<b>167,00*</b>
	CD-1	Czujnik CO <sub>2</sub> ze wskaźnikiem LED i przyciskiem Wł/Wyt	<b>2 267,00*</b>
	CD-2	Czujnik CO <sub>2</sub>	<b>2 141,00*</b>
	SE VENTO EXPERT W	Bezprzewodowy sterownik dotykowy do Vento Expert (Duo) W V.2	<b>850,00</b>
	LST Vento Expert DUO	Separator strumieni powietrza (3szt.)	<b>73,00</b>

\* produkt dostępny na zamówienie



## Zestaw podstawowy:

Nazwa	VENTO ECO A50-4 S11 Pro
Kanał wentylacyjny	1 szt.
Izolator akustyczny	1 szt.
Panel sterowania	1 szt.
Panel wewnętrzny	1 szt.
Okap zewnętrzny	1 szt.
Zestaw montażowy	1 szt.
Puszka instalacyjna	1 szt.
Podręcznik użytkownika	1 szt.
Opakowania	1 szt.











## VENTO ECO A50-4 S11 Pro



## Modele:

Typ	Opis	Wydajność [m³/h]	Moc [W]	Sprawność odzysku ciepła [%]	STEROWANIE	Cena netto [PLN]
<b>VENTO ECO A50-4 S11 PRO</b>	system jednorurowy z ceramicznym wymiennikiem entalpicznym z wylotem zewnętrznym AH-11 white 160	15-50	4,3	92		<b>1 990,00</b>

## Wyposażenie dodatkowe:

Model	Typ	Opis	Cena netto [PLN]
	AH-11 white 160	Okap zewnętrzny z tworzywa	<b>188,00*</b>
	AH-10 white 160	Okap zewnętrzny z tworzywa	<b>178,00*</b>
	AH-10 chrome 160	Okap zewnętrzny z tworzywa (efekt stali szcztokowanej)	<b>241,00*</b>
	AH-S white 160	Okap zewnętrzny ze stali nierdzewnej pomalowany proszkowo na biało (dla budynków szkieletowych)	<b>713,00*</b>
	AH-S chrome 160	Okap zewnętrzny ze stali nierdzewnej (dla budynków szkieletowych)	<b>745,00*</b>
	FP Vento Expert A50	Filtr (2szt.)	<b>41,00</b>
	FP Vento Expert A50 G4	Filtr G4	<b>125,00</b>
	FP C 150x50 G4	Filtr G4 bez obudowy	<b>89,00</b>
	FP2 VENTO F7	Zestaw: kaseta (1szt.), filtr F7 (1szt.)	<b>169,00</b>
	KIT BlauPlast white 160	Zestaw do montażu narożnego z kratką zewnętrzną białą	<b>178,00*</b>
	ROHR 160-700	Kanał wentylacyjny o średnicy 160mm i długości 700mm	<b>115,00</b>
	PP 160/0.7	Okap zewnętrzny wykonany z tworzywa z kanałem okrągłym o średnicy 160mm i długości 700mm	<b>167,00*</b>
	SE Vento Eco A50 Pro black/white	Przewodowy sterownik dotykowy do Vento ECO/ECO2 w kolorze białym / czarnym	<b>692,00</b>

\* produkt dostępny na zamówienie

## Zestaw podstawowy:

## VENTO ECO2 A50-4 S11 Pro



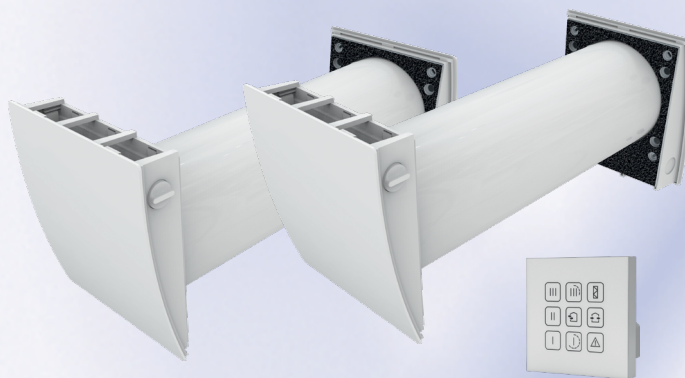









Nazwa	VENTO ECO2 A50-4 S11 Pro
Kanał wentylacyjny	2 szt.
Izolator akustyczny	2 szt.
Panel sterowania	1 szt.
Panel wewnętrzny	2 szt.
Okap zewnętrzny	2 szt.
Zestaw montażowy	2 szt.
Puszka instalacyjna	2 szt.
Podręcznik użytkownika	1 szt.
Opakowania	2 szt.



## Modele:

Typ	Opis	Wydajność [m <sup>3</sup> /h]	Moc [W]	Sprawność odzysku ciepła [%]	Sterowanie	Cena netto [PLN]
<b>VENTO ECO2 A50-4 S11 PRO</b>	2x jednostka wentylacji decentralnej z ceramicznym wymiennikiem entalpicznym z wylotem zewnętrznym AH-11 white 160 (1 sterownik)	15-50	8	92		<b>3 090,00</b>

## Wyposażenie dodatkowe:

Model	Typ	Opis	Cena netto [PLN]
	AH-11 white 160	Okap zewnętrzny z tworzywa	<b>188,00*</b>
	AH-10 white 160	Okap zewnętrzny z tworzywa	<b>178,00*</b>
	AH-10 chrome 160	Okap zewnętrzny z tworzywa (efekt stali szczotkowanej)	<b>241,00*</b>
	AH-S white 160	Okap zewnętrzny ze stali nierdzewnej pomalowany proszkowo na biało (dla budynków szkieletowych)	<b>713,00*</b>
	AH-S chrome 160	Okap zewnętrzny ze stali nierdzewnej (dla budynków szkieletowych)	<b>745,00*</b>
	FP Vento Expert A50	Filtr (2szt.)	<b>41,00</b>
	FP Vento Expert A50 G4	Filtr G4	<b>125,00</b>
	FP C 150x50 G4	Filtr G4 bez obudowy	<b>89,00</b>
	FP2 VENTO F7	Zestaw: kasetka (1szt.), filtr F7 (1szt.)	<b>169,00</b>
	KIT BlauPlast white 160	Zestaw do montażu narożnego z kratką zewnętrzną białą	<b>178,00*</b>
	ROHR 160-700	Kanał wentylacyjny o średnicy 160mm i długości 700mm	<b>115,00</b>
	PP 160/0.7	Okap zewnętrzny wykonany z tworzywa z kanałem okrągłym o średnicy 160mm i długości 700mm	<b>167,00*</b>
	SE Vento Eco A50 Pro black/white	Przewodowy sterownik dotykowy do Vento ECO/ECO2 w kolorze białym/czarnym	<b>692,00</b>

\* produkt dostępny na zamówienie

## Zestaw podstawowy:

Nazwa	VENTO IN HOME
Kanał wentylacyjny	1 szt.
Izolator akustyczny	1 szt.
Panel sterowania	1 szt.
Panel wewnętrzny	1 szt.
Okap zewnętrzny	1 szt.
Zestaw montażowy	1 szt.
Puszka instalacyjna	1 szt.
Podręcznik użytkownika	1 szt.
Opakowania	1 szt.

**VENTO INHOME WiFi**

Dostępne w wersji kolorystycznej:

## Modele:

Typ	Opis	Wydajność [m <sup>3</sup> /h]	Moc [W]	Sprawność odzysku ciepła [%]	Sterowanie	Cena netto [PLN]
<b>VENTO INHOME WiFi</b>	jednostka wentylacji decentralnej z ceramicznym wymiennikiem entalpicznym, WiFi oraz okapem zewnętrznym AH-10WHITE160	50	1,0	88		<b>1790,00</b>
<b>VENTO INHOME WiFi BLK</b>	jednostka wentylacji decentralnej z ceramicznym wymiennikiem entalpicznym, WiFi, czarnym panelem wewnętrznym oraz okapem zewnętrznym AH-10WHITE160	50	1,0	88		<b>1790,00</b>

## Wyposażenie dodatkowe:

Model	Typ	Opis	Cena netto [PLN]
	AH-11 white 160 AH-11 black 160 AH-11 grey 160	Okap zewnętrzny z tworzywa. Dostępny w różnych kolorach:  biały czarny szary	<b>188,00*</b>
	AH-10 white 160 AH-10 black 160 AH-10 grey 160	Okap zewnętrzny z tworzywa. Dostępny w różnych kolorach:  biały czarny szary	<b>178,00*</b>
	AH-10 chrome 160	Okap zewnętrzny z tworzywa (efekt stali szorstkowanej)	<b>241,00*</b>
	AH-S white 160	Okap wewnętrzny ze stali nierdzewnej pomalowany proszkowo na biało (dla budynków szkieletowych)	<b>713,00*</b>
	AH-S chrome 160	Okap wewnętrzny ze stali nierdzewnej (dla budynków szkieletowych)	<b>745,00*</b>
	FP Vento Expert A50	Filtr (2szt.)	<b>41,00</b>
	FP C 150x50 G4	Filtr G4 bez obudowy	<b>89,00</b>
	FP2 Vento F7	Zestaw: kasetka (1szt.), filtr F7 (1szt.)	<b>169,00</b>
	PP 160/0.7	Okap zewnętrzny wykonany z tworzywa z kanałem okrągłym o średnicy 160mm i długości 700mm	<b>167,00*</b>
	Zestaw BlauPlast biały 160	Zestaw do montażu narożnego z białą kratką wentylacyjną (standardowa grubość ścian)	<b>178,00*</b>
	CD-1	Czujnik CO <sub>2</sub> ze wskaźnikiem LED i przyciskiem Wł/Wył	<b>2 267,00*</b>
	CD-2	Czujnik CO <sub>2</sub>	<b>2 141,00*</b>

\* produkt dostępny na zamówienie

# FRESHBOX 100



## Modele:

Typ	Opis	Wydajność [m <sup>3</sup> /h]	Głośność [dB(A) @3m]	Moc** [W]	Cena netto [PLN]
<b>FRESHBOX 100</b>	Centrala wentylacyjna z wymiennikiem przeciwprądowym	30-100	25-38	12-47	<b>7 130,00</b>
<b>FRESHBOX E-100</b>	Centrala wentylacyjna z wymiennikiem przeciwprądowym i nagrzewnicą wstępną	30-100	25-38	12-47	<b>7 450,00*</b>
<b>FRESHBOX E1-100</b>	Centrala wentylacyjna z wymiennikiem przeciwprądowym i nagrzewnicą wtórną	30-100	25-38	12-47	<b>7 450,00*</b>
<b>FRESHBOX E2-100</b>	Centrala wentylacyjna z wymiennikiem przeciwprądowym oraz z nagrzewnicą wstępną i wtórną	30-100	25-38	12-47	<b>7 760,00*</b>
<b>FRESHBOX 100 ERV</b>	Centrala wentylacyjna z wymiennikiem entalpicznym	30-100	25-38	12-47	<b>8 180,00*</b>
<b>FRESHBOX E-100 ERV</b>	Centrala wentylacyjna z wymiennikiem entalpicznym i nagrzewnicą wstępną	30-100	25-38	12-47	<b>8 500,00*</b>
<b>FRESHBOX E1-100 ERV</b>	Centrala wentylacyjna z wymiennikiem entalpicznym i nagrzewnicą wtórną	30-100	25-38	12-47	<b>8 500,00*</b>
<b>FRESHBOX E2-100 ERV</b>	Centrala wentylacyjna z wymiennikiem przeciwprądowym entalpicznym oraz z nagrzewnicą wstępną i wtórną	30-100	25-38	12-47	<b>8 810,00*</b>

## Wyposażenie dodatkowe:

Model	Nazwa	Opis	Cena netto [PLN]
	MS1 FRESHBOX 100 chrome	Zestaw montażowy 2x Ø 100 mm kanał okrągły o długości 500 mm Okap zewnętrzny (wlot i wylot powietrza z polerowanej stali)	<b>650,00*</b>
	MS2 FRESHBOX 100 white	Zestaw montażowy 2x Ø 100 mm kanał okrągły o długości 500 mm Okap zewnętrzny (wlot i wylot powietrza ze stali malowanej proszkowo)	<b>556,00*</b>
	AH FRESHBOX 100 chrome	Zewnętrzny okap wentylacyjny, z polerowanej stali	<b>629,00*</b>
	AH FRESHBOX 100 white	Zewnętrzny okap wentylacyjny, pomalowany na biało	<b>524,00*</b>
	FP 193x158x18 G4 PPI	Filtr G4	<b>62,00*</b>
	FP 193x158x47 F8	Filtr F8	<b>163,00*</b>
	FP 193x158x47 F8 C	Filtr węglowy F8	<b>264,00*</b>
	FP 193x158x47 H13	Filtr HEPA H13	<b>264,00*</b>
	CD-1	Czujnik CO <sub>2</sub> ze wskaźnikiem LED	<b>2 267,00*</b>
	CD-2	Czujnik CO <sub>2</sub>	<b>2 141,00*</b>

# FRESHBOX 100 WiFi



## Modele:

Typ	Opis	Wydajność [m³/h]	Głośność [dB(A)-3m]	Moc** [W]	Cena netto [PLN]
<b>FRESHBOX 100 WiFi</b>	Centrala wentylacyjna z wymiennikiem przeciwprądowym	30-100	13-39	20-53	<b>7 550,00</b>
<b>FRESHBOX E-100 WiFi</b>	Centrala wentylacyjna z wymiennikiem przeciwprądowym oraz z nagrzewnicą wstępną	30-100	13-39	20-53	<b>7 870,00*</b>
<b>FRESHBO E-1 100 WiFi</b>	Centrala wentylacyjna z wymiennikiem przeciwprądowym oraz z nagrzewnicą wtórną	30-100	13-39	20-53	<b>7 870,00*</b>
<b>FRESHBOX E-2 100 WiFi</b>	Centrala wentylacyjna z wymiennikiem przeciwprądowym oraz z nagrzewnicą wstępną i wtórną	30-100	13-39	20-53	<b>8 180,00*</b>
<b>FRESHBOX 100 WiFi ERV</b>	Centrala wentylacyjna z wymiennikiem przeciwprądowym entalpicznym	30-100	13-39	20-53	<b>8 600,00*</b>
<b>FRESHBOX E100 WiFi ERV</b>	Centrala wentylacyjna z wymiennikiem przeciwprądowym entalpicznym i nagrzewnicą wstępną	30-100	13-39	20-53	<b>8 920,00*</b>
<b>FRESHBOX E1-100 WiFi ERV</b>	Centrala wentylacyjna z wymiennikiem przeciwprądowym entalpicznym i nagrzewnicą wtórną	30-100	13-39	20-53	<b>8 920,00*</b>
<b>FRESHBOX E2 100 WiFi ERV</b>	Centrala wentylacyjna z wymiennikiem przeciwprądowym entalpicznym oraz z nagrzewnicą wstępną i wtórną	30-100	13-39	20-53	<b>9 230,00</b>

## Wyposażenie dodatkowe:

Model	Nazwa	Opis	Cena netto [PLN]
	MS1 FRESHBOX 100 chrome	Zestaw montażowy 2x Ø 100 mm kanał okrągły o długości 500 mm Okap zewnętrzny (wlot i wylot powietrza z polerowanej stali)	<b>650,00*</b>
	MS2 FRESHBOX 100 white	Zestaw montażowy 2x Ø 100 mm kanał okrągły o długości 500 mm Okap zewnętrzny (wlot i wylot powietrza ze stali malowanej proszkowo)	<b>556,00*</b>
	AH FRESHBOX 100 chrome	Zewnętrzny okap wentylacyjny, z polerowanej stali	<b>629,00*</b>
	AH FRESHBOX 100 white	Zewnętrzny okap wentylacyjny, pomalowany na biało	<b>524,00*</b>
	FP 193x158x18 G4 PPI	Filtr G4	<b>62,00*</b>
	FP 193x158x47 F8	Filtr F8	<b>163,00*</b>
	FP 193x158x47 F8 C	Filtr węglowy F8	<b>264,00*</b>
	FP 193x158x47 H13	Filtr HEPA H13	<b>264,00*</b>
	CD-1	Czujnik CO <sub>2</sub> ze wskaźnikiem LED	<b>2 267,00*</b>
	CD-2	Czujnik CO <sub>2</sub>	<b>2 141,00*</b>

# FRESHBOX 200 ERV WiFi



## Modele:

Typ	Opis	Wydajność [m³/h]	Głośność [dB(A)-3m]	Moc [W]	Cena netto [PLN]
<b>FRESHBOX 200 WiFi ERV</b>	Centrala wentylacyjna z wymiennikiem przeciwprądowym entalpicznym	80-200	28-36	20-125	<b>10 910,00</b>
<b>FRESHBOX E-200 WiFi ERV</b>	Centrala wentylacyjna z wymiennikiem przeciwprądowym entalpicznym i nagrzewnicą wstępną	80-200	28-36	20-125	<b>11 230,00*</b>
<b>FRESHBOX E1-200 WiFi ERV</b>	Centrala wentylacyjna z wymiennikiem przeciwprądowym entalpicznym i nagrzewnicą wtórną	80-200	28-36	20-125	<b>11 230,00*</b>
<b>FRESHBOX E2-200 WiFi ERV</b>	Centrala wentylacyjna z wymiennikiem przeciwprądowym entalpicznym oraz z nagrzewnicą wstępną i wtórną	80-200	28-36	20-125	<b>11 540,00</b>

## Wyposażenie dodatkowe:

Model	Nazwa	Opis	Cena netto [PLN]
	MS1 FRESHBOX 200 chrome	Zestaw montażowy 2x Ø 100 mm kanał okrągły o długości 500 mm Okap zewnętrzny (wlot i wylot powietrza z polerowanej stali)	<b>655,00*</b>
	MS2 FRESHBOX 200 white	Zestaw montażowy 2x Ø 100 mm kanał okrągły o długości 500 mm Okap zewnętrzny (wlot i wylot powietrza ze stali malowanej proszkowo)	<b>554,00*</b>
	AH FRESHBOX 200 chrome	Zewnętrzny okap wentylacyjny, z polerowanej stali	<b>629,00*</b>
	AH FRESHBOX 200 white	Zewnętrzny okap wentylacyjny, pomalowany na biało	<b>503,00*</b>
	FP 201x162x20 G4	Filtr G4	<b>113,00*</b>
	FP 243x162x20 G4	Filtr G4	<b>125,00*</b>
	FP 502x162x40 F7	Filtr F7	<b>188,00*</b>
	FP 502x162x40 H13	Filtr HEPA H13	<b>277,00*</b>
	CD-1	Czujnik CO <sub>2</sub> ze wskaźnikiem LED	<b>2 267,00*</b>
	CD-2	Czujnik CO <sub>2</sub>	<b>2 141,00*</b>

# CIVIC EC LB V.2



Sterowanie bezprzewodowe w standardzie!



Modele:

Typ	Opis	Wydajność [m³/h]	Głośność [dB(A)-3m]	Moc** [W]	Cena netto [PLN]
<b>CIVIC EC LB 300 S21 V.2</b>	Centrala wentylacyjna do pojedynczych pomieszczeń z wymiennikiem przeciwprądowym, silnikami EC i automatyką S21	320	21	125	<b>26 150,00*</b>
<b>CIVIC EC LB 500 S21 V.2</b>	Centrala wentylacyjna do pojedynczych pomieszczeń z wymiennikiem przeciwprądowym, silnikami EC i automatyką S21	580	23	170	<b>29 300,00*</b>
<b>CIVIC EC LB 1200 S21 V.2</b>	Centrala wentylacyjna do pojedynczych pomieszczeń z wymiennikiem przeciwprądowym, silnikami EC i automatyką S21	1240	24	260	<b>46 100,00*</b>
<b>CIVIC EC LBE 300 S21 V.2</b>	Centrala wentylacyjna do pojedynczych pomieszczeń z wymiennikiem przeciwprądowym, nagrz. elektryczną wstępną 1,40 kW, silnikami EC i automatyką S21	320	21	125	<b>29 300,00*</b>
<b>CIVIC EC LBE 500 S21 V.2</b>	Centrala wentylacyjna do pojedynczych pomieszczeń z wymiennikiem przeciwprądowym, nagrz. elektryczną wstępną 1,40 kW, silnikami EC i automatyką S21	580	23	170	<b>32 450,00*</b>
<b>CIVIC EC LBE 1200 S21 V.2</b>	Centrala wentylacyjna do pojedynczych pomieszczeń z wymiennikiem przeciwprądowym, nagrz. elektryczną wstępną 6,30 kW, silnikami EC i automatyką S21	1240	24	260	<b>49 250,00*</b>
<b>CIVIC EC LBE2 300 S21 V.2</b>	Centrala wentylacyjna do pojedynczych pomieszczeń z wymiennikiem przeciwprądowym, nagrz. elektryczną wstępną 1,40 kW oraz wtórną 1,40 kW, silnikami EC i automatyką S21	320	21	125	<b>32 450,00*</b>
<b>CIVIC EC LBE2 500 S21 V.2</b>	Centrala wentylacyjna do pojedynczych pomieszczeń z wymiennikiem przeciwprądowym, nagrz. elektryczną wstępną 1,40 kW oraz wtórną 2,80 kW, silnikami EC i automatyką S21	580	23	170	<b>35 600,00*</b>
<b>CIVIC EC LBE2 1200 S21 V.2</b>	Centrala wentylacyjna do pojedynczych pomieszczeń z wymiennikiem przeciwprądowym, nagrz. elektryczną wstępną 6,30 kW oraz wtórną 6,30 kW, silnikami EC i automatyką S21	1240	24	260	<b>52 490,00*</b>







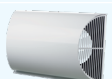

UWAGA! Przy zamówieniu CIVIC LB/LBE/LBE2 1200 S21 należy określić stronę wykonania (prawa/lewa).

Wyposażenie dodatkowe:

	CIVIC EC LB 300	Cena netto [PLN]	CIVIC LB 300	Cena netto [PLN]
	<b>AH Civic 300 LB chrome</b> Wylot zewnętrzny ze szrotkowanej stali nierdzewnej	<b>1 007,00*</b>		<b>S25</b> Panel sterujący LCD <b>1 049,00*</b>
	<b>AH Civic 300 LB white</b> Wylot zewnętrzny ze stali (biały)	<b>881,00*</b>		<b>DPWQ40200</b> Czujnik CO2 <b>5 480,00*</b>
	<b>FP 308x238x22 G4 PPI</b> Filtr G4	<b>167,00*</b>		<b>DPWC11200</b> Czujnik wilgotności <b>1 364,00*</b>
	<b>UF 308x203x20 G4</b> Filtr G4 UWAGA! Należy zamawiać dwie sztuki.	<b>68,00*</b>		<b>CD-1</b> Czujnik CO <sub>2</sub> ze wskaźnikami LED <b>2 267,00*</b>
	<b>UF 384x273x60 F7</b> Filtr F7	<b>147,00*</b>		<b>CD-2</b> Czujnik CO <sub>2</sub> <b>2 141,00*</b>
	<b>FP 533x135x48 F8 C</b> Filtr węglowy F8	<b>598,00*</b>		<b>HV2</b> Czujnik wilgotności do montażu w centrali <b>524,00</b>
	<b>FP 533x135x60 H11</b> Filtr H11 HEPA	<b>671,00*</b>		<b>HR-S</b> Czujnik wilgotności <b>871,00*</b>
	<b>S22</b> Panel sterujący	<b>734,00*</b>		<b>SFK 20x32</b> Syfon <b>377,00*</b>
	<b>S22 WiFi</b> Panel sterujący z Wi-Fi	<b>839,00*</b>		<b>CP-2</b> Pompa odpływowa <b>1 322,00*</b>

\* produkt dostępny na zamówienie

CIVIC EC LB 500		Cena netto [PLN]	CIVIC ECLB 500		Cena netto [PLN]
	<b>AH Civic 500 LB chrome</b> Wylot zewnętrzny ze szczotkowanej stali nierdzewnej	1 385,00*		<b>S25</b> Panel sterujący LCD	1 049,00*
	<b>AH Civic 500 LB white</b> Wylot zewnętrzny ze stali (biały)	1 259,00*		<b>DPWQ40200</b> Czujnik CO <sub>2</sub>	5 480,00*
	<b>FP 450x257x27 G4 PPI</b> Filtr G4	262,00*		<b>DPWC1200</b> Czujnik wilgotności	1 364,00*
	<b>UF 448x255x25 G4</b> Filtr G4 UWAGA! Należy zamawiać dwie sztuki.	115,00*		<b>CD-1</b> Czujnik CO <sub>2</sub> ze wskaźnikami LED	2 267,00*
	<b>UF 449x318x60 F7</b> Filtr F7	194,00*		<b>CD-2</b> Czujnik CO <sub>2</sub>	2 141,00*
	<b>FP 666x196x48 F8 C</b> Filtr węglowy F8	797,00*		<b>HV2</b> Czujnik wilgotności do montażu w centrali	524,00
	<b>FP 666x196x60 H11</b> Filtr H11 HEPA	797,00*		<b>HR-S</b> Czujnik wilgotności	871,00*
	<b>S22</b> Panel sterujący	734,00*		<b>SFK 20x32</b> Syfon	377,00*
	<b>S22 WiFi</b> Panel sterujący z Wi-Fi	839,00*		<b>CP-2</b> Pompa odpływowa	1 322,00*

CIVIC EC LB 1200		Cena netto [PLN]	CIVIC EC LB 1200		Cena netto [PLN]
	<b>AH Civic 1200 LB chrome</b> Wylot zewnętrzny ze szczotkowanej stali nierdzewnej	2 650,00*		<b>DPWQ40200</b> Czujnik CO <sub>2</sub>	5 480,00*
	<b>AH Civic 1200 LB white</b> Wylot zewnętrzny ze stali (biały)	2 520,00*		<b>DPWC1200</b> Czujnik wilgotności	1 364,00*
	<b>FP 450x395x48 G4 PET</b> Filtr G4	388,00*		<b>CD-1</b> Czujnik CO <sub>2</sub> ze wskaźnikami LED	2 267,00*
	<b>UF 450x395x48 G4</b> Filtr G4	219,00*		<b>CD-2</b> Czujnik CO <sub>2</sub>	2 141,00*
	<b>UF 540x450x48 F7</b> Filtr F7	252,00*		<b>HV2</b> Czujnik wilgotności do montażu w centrali	524,00
	<b>S22</b> Panel sterujący	734,00*		<b>HR-S</b> Czujnik wilgotności	871,00*
	<b>S22 WiFi</b> Panel sterujący z Wi-Fi	839,00*		<b>SFK 20x32</b> Syfon	377,00*
	<b>S25</b> Panel sterujący LCD	1 049,00*		<b>CP-2</b> Pompa odpływowa	1 322,00*



# CIVIC EC DB V.2



Sterowanie bezprzewodowe w standardzie!















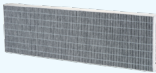

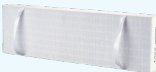











Modele:

TYP	OPIS	WYDAJNOŚĆ [m³/h]	GŁOŚNOŚĆ [dB(A)-3m]	MOC** [W]	CENA NETTO [PLN]
CIVIC EC DB 300 S21 V.2	centrala wentylacyjna do pojedynczych pomieszczeń z wymiennikiem przeciwprądowym, silnikami EC i automatyką S21	300	22	125	28 250,00*
CIVIC EC DB 500 S21 V.2	centrala wentylacyjna do pojedynczych pomieszczeń z wymiennikiem przeciwprądowym, silnikami EC i automatyką S21	510	24	170	31 400,00*
CIVIC EC DB 1000 S21 V.2	centrala wentylacyjna do pojedynczych pomieszczeń z wymiennikiem przeciwprądowym, silnikami EC i automatyką S21	1000	25	260	46 100,00*
CIVIC EC DBE 300 S21 V.2	centrala wentylacyjna do pojedynczych pomieszczeń z wymiennikiem przeciwprądowym, nagrz. elektryczną wstępną 1,05 kW, silnikami EC i automatyką S21	300	22	125	31 400,00*
CIVIC EC DBE 500 S21 V.2	centrala wentylacyjna do pojedynczych pomieszczeń z wymiennikiem przeciwprądowym, nagrz. elektryczną wstępną 1,75 kW, silnikami EC i automatyką S21	510	24	170	34 550,00*
CIVIC EC DBE 1000 S21 V.2	centrala wentylacyjna do pojedynczych pomieszczeń z wymiennikiem przeciwprądowym, nagrz. elektryczną wstępną 6,30 kW, silnikami EC i automatyką S21	1000	25	260	49 250,00
CIVIC EC DBE2 300 S21 V.2	centrala wentylacyjna do pojedynczych pomieszczeń z wymiennikiem przeciwprądowym, nagrz. elektryczną wstępną 1,05 kW oraz wtórną 1,40 kW, silnikami EC i automatyką S21	300	22	125	34 550,00*
CIVIC EC DBE2 500 S21 V.2	centrala wentylacyjna do pojedynczych pomieszczeń z wymiennikiem przeciwprądowym, nagrz. elektryczną wstępną 1,75 kW oraz wtórną 1,75 kW, silnikami EC i automatyką S21	510	24	170	37 700,00*
CIVIC EC DBE2 1000 S21 V.2	centrala wentylacyjna do pojedynczych pomieszczeń z wymiennikiem przeciwprądowym, nagrz. elektryczną wstępną 6,30 kW oraz wtórną 6,30 kW, silnikami EC i automatyką S21	1000	25	260	52 400,00*

## Wyposażenie dodatkowe:

CIVIC EC DB 300 S21 V.2 CIVIC EC DBE 300 S21 V.2 CIVIC EC DBE2 300 S21 V.2	Cena netto [PLN]	CIVIC EC DB 300 S21 V.2 CIVIC EC DBE 300 S21 V.2 CIVIC EC DBE2 300 S21 V.2	Cena netto [PLN]		
	UF 373x320x48 G4 Filtr G4	182,00*		S25 Panel sterujący LCD	1 049,00*
	UF 211x320x48 F7 Filtr F7	134,00*		DPWQ40200 Czujnik CO <sub>2</sub>	5 480,00*
	FP 518x270x48 F8 C Filtr węglowy F8	724,00*		DPWC11200 Czujnik wilgotności	1 364,00*
	FP 518x270x48 H11 Filtr HEPA H11	797,00*		HV2 Czujnik wilgotności do montażu w centrali	524,00
	VDA 200 CFn Al Kratka wentylacyjna zewnętrzna	115,00*		HR-S Czujnik wilgotności	871,00*
	S22 Panel sterujący	734,00*		SFK 20x32 Syfon	377,00*
	S22 WiFi Panel sterujący z Wi-Fi	839,00*		CP-2 Pompa odpływowa	1 322,00*

CIVIC EC DB 500 S21 V.2 CIVIC EC DBE 500 S21 V.2 CIVIC EC DBE2 500 S21 V.2		Cena netto [PLN]	CIVIC EC DB 500 S21 V.2 CIVIC EC DBE 500 S21 V.2 CIVIC EC DBE2 500 S21 V.2		Cena netto [PLN]
	<b>UF 334x379x48 G4</b> Filtr G4	189,00*		<b>S25</b> Panel sterujący LCD	1 049,00*
	<b>UF 379x254x48 F7</b> Filtr G7	139,00*		<b>DPWQ40200</b> Czujnik CO <sub>2</sub>	5 480,00*
	<b>FP 714x320x48 F8 C</b> Filtr węglowy F8	1 123,00*		<b>DPWC11200</b> Czujnik wilgotności	1 364,00*
	<b>FP 714x320x48 H11</b> Filtr H11 HEPA	1 175,00*		<b>HV2</b> Czujnik wilgotności do montażu w centrali	524,00
	<b>VDA 250 CFn Al</b> Kratka wentylacyjna zewnętrzna	146,00*		<b>HR-S</b> Czujnik wilgotności	871,00*
	<b>S22</b> Panel sterujący	734,00*		<b>SFK 20x32</b> Syfon	377,00*
	<b>S22 WiFi</b> Panel sterujący z Wi-Fi	839,00*		<b>CP-2</b> Pompa odpływowa	1 322,00*

CIVIC EC DB 1000 S21 V.2 CIVIC EC DBE 1000 S21 V.2 CIVIC EC DBE2 1000 S21 V.2		Cena netto [PLN]	CIVIC EC DB 1000 S21 V.2 CIVIC EC DBE 1000 S21 V.2 CIVIC EC DBE2 1000 S21 V.2		Cena netto [PLN]
	<b>UF 654x480x48 G4</b> Filtr G4	333,00*		<b>DPWQ40200</b> Czujnik CO <sub>2</sub>	5 480,00*
	<b>UF 654x480x48 F7</b> Filtr G7	341,00*		<b>DPWC11200</b> Czujnik wilgotności	1 364,00*
	<b>VDA 315 CFn Al</b> Kratka wentylacyjna zewnętrzna	230,00*		<b>HV2</b> Czujnik wilgotności do montażu w centrali	524,00
	<b>S22</b> Panel sterujący	734,00*		<b>HR-S</b> Czujnik wilgotności	871,00*
	<b>S22 WiFi</b> Panel sterujący z Wi-Fi	839,00*		<b>SFK 20x32</b> Syfon	377,00*
	<b>S25</b> Panel sterujący LCD	1 049,00*		<b>CP-2</b> Pompa odpływowa	1 322,00*

## SE VENTO EXPERT W



Typ	Opis	Cena netto [PLN]
SE VENTO EXPERT W	Bezprzewodowy sterownik dotykowy do VentoExpert (Duo) W V.2	850,00

## S22/S22 Wi-Fi



Typ	Opis	Cena netto [PLN]
S22	Panel sterujący	734,00*
S22 WiFi	Panel sterujący z Wi-Fi	839,00*

## S25



Typ	Opis	Cena netto [PLN]
S25	Panel sterujący LCD	1 049,00*

## DPWQ40200



Typ	Opis	Cena netto [PLN]
DPWQ40200	Czujnik CO <sub>2</sub>	5 480,00*

## DPWC



Typ	Opis	Cena netto [PLN]
DPWC11200	Czujnik wilgotności zewnętrzny (0-10 V)	1 364,00*

## HR-S



Typ	Opis	Cena netto [PLN]
HR-S	Czujnik wilgotności	871,00*

## CD-1/CD-2



Typ	Opis	Cena netto [PLN]
CD-1	Czujnik CO <sub>2</sub> ze wskaźnikiem LED i przyciskiem Wł/Wył	2 267,00*
CD-2	Czujnik CO <sub>2</sub>	2 141,00*

## PP 160

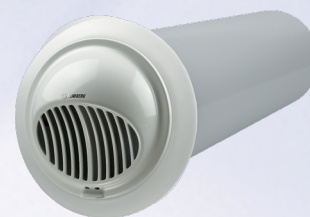

Typ	Opis	Cena netto [PLN]
PP 160/0.7	Okap zewnętrzny z kanałem okrągłym śr. 160 mm	167,00*

# SMART, SMART IR SMART WiFi



Typ	Opis	Wydajność [m³/h]	Głośność [dB(A)/3m]	Moc [W]	Cena netto [PLN]
SMART	inteligentny wentylator z programatorem trybu pracy i pilotem zdalnego sterowania	33-133	17-32	do 3,8	699,00*
SMART IR	Inteligentny wentylator z programatorem trybu pracy, pilotem zdalnego sterowania i czujnikiem ruchu	33-133	17-32	do 3,8	749,00
SMART WiFi	Inteligentny wentylator z programatorem trybu pracy, pilotem zdalnego sterowania i wifi	33-133	17-32	do 6	899,00

## DP SMART



Savanna



Cosmos Black



Royal Granit



Brilliant Red



Platinum



Volcano Gray



Madeira

Typ	Opis	Wydajność [m³/h]	Głośność [dB(A)/3m]	Moc [W]	Cena netto [PLN]
DP Smart Cosmos Black	kolorowy panel frontowy do wentylatora SMART/IR/WiFi/IR WiFi	-	-	-	99,00*
DP Smart Platinum	kolorowy panel frontowy do wentylatora SMART/IR/WiFi/IR WiFi	-	-	-	99,00*
DP Smart Vulcan Grey	kolorowy panel frontowy do wentylatora SMART/IR/WiFi/IR WiFi	-	-	-	99,00*
DP Smart Royal Granit	kolorowy panel frontowy do wentylatora SMART/IR/WiFi/IR WiFi	-	-	-	99,00*
DP Smart Brilliant Red	kolorowy panel frontowy do wentylatora SMART/IR/WiFi/IR WiFi	-	-	-	99,00*
DP Smart Madeira	kolorowy panel frontowy do wentylatora SMART/IR/WiFi/IR WiFi	-	-	-	99,00*
DP Smart Savanna	kolorowy panel frontowy do wentylatora SMART/IR/WiFi/IR WiFi	-	-	-	99,00*

\* produkt dostępny na zamówienie

# VENTS

www.vents-group.pl

Wyłączny dystrybutor marki na Polskę:

**Vents Group Sp. z o.o.**

Dział Handlowy

ul. Brzozowa 8

64-320 Niepruszewo

+48 61 839 12 31

bok@vents-group.pl

**Aleksandra Lewańczyk**

Product Manager Wentylacji Decentralnej

+48 692 032 148

a.lewancyk@vents-group.pl

**Łukasz Gabryszak**

Product Manager AirVents

+48 734 483 209

l.gabryszak@vents-group.pl

**Łukasz Borycki**

Manager Operacyjny

+48 452 095 973

a.imala@vents-group.pl

**Magda Kaczorowska**

p.o. Kierownik Działu Technicznego

+48 662 072 959

magda.kaczorowska@vents-group.pl

**Beata Osiewała**

Kierownik Biura Obsługi Klienta

+48 799 301 813

b.osiewala@vents-group.pl

**Klaudia Leśniewska**

Kierownik Działu Marketingu

+48 609 112 313

k.lesniewska@vents-group.pl

**Tomasz Żuchowski**

Kierownik Działu Serwisu

+48 695 211 043

t.zuchowski@vents-group.pl

Region	Imię i nazwisko	Stanowisko	Telefon	Adres e-mail
<b>Dział Handlowy</b>				
A	Tomasz Winiecki	Dyrektor Regionalny	+48 728 871 382	t.winiecki@vents-group.pl
A I	Michał Rogalka	Przedstawiciel Handlowy	+48 728 935 667	m.rogalka@vents-group.pl
A II	Andrzej Suszek	Przedstawiciel Handlowy	+48 734 167 152	a.suszek@vents-group.pl
A III	Andrzej Fręsko	Przedstawiciel Handlowy	+48 799 301 802	a.fresko@vents-group.pl
A	Olga Pękala	Specjalista ds. Technicznych	+48 665 115 718	o.pekala@vents-group.pl
A	Patrycja Sznajder	Specjalista ds. Handlowych	+48 882 173 156	p.sznajder@vents-group.pl
B	Piotr Krzemień	Dyrektor Regionalny	+48 660 447 829	p.krzemien@vents-group.pl
B IV	Łukasz Prusiński	Przedstawiciel Handlowy	+48 609 104 202	l.prusinski@vents-group.pl
B V/VI	Paweł Tomczak	Przedstawiciel Handlowy	+48 695 211 087	p.tomczak@vents-group.pl
B	Olga Pękala	Specjalista ds. Technicznych	+48 665 115 718	o.pekala@vents-group.pl
B	Marta Kaczorowska	Specjalista ds. Handlowych	+48 695 211 020	m.kaczorowska@vents-group.pl
C	Tomasz Tenerowicz	Dyrektor Regionalny	+48 795 153 683	t.tenerowicz@vents-group.pl
C VII	Tomasz Szczygieł	Przedstawiciel Handlowy	+48 695 211 015	t.szczygiel@vents-group.pl
C VIII	Dariusz Cwiek	Przedstawiciel Handlowy	+48 601 076 566	d.cwiek@vents-group.pl
C	Natalia Saueremann	Specjalista ds. Technicznych	+48 500 029 289	n.saueremann@vents-group.pl
C	Katarzyna Białas-Skotarczak	Specjalista ds. Handlowych	+48 882 173 159	k.bialas@vents-group.pl
D	Marcin Tomczyk	Dyrektor Regionalny	+48 795 153 610	m.tomczyk@vents-group.pl
D IX	Jarosław Bruzdziński	Przedstawiciel Handlowy	+48 665 104 708	j.bruzdziński@vents-group.pl
D X	Krzysztof Barczuk	Przedstawiciel Handlowy	+48 696 423 022	k.barczuk@vents-group.pl
D XI	Tomasz Psiuk	Przedstawiciel Handlowy	+48 695 211 016	t.psiuk@vents-group.pl
D	Natalia Saueremann	Specjalista ds. Technicznych	+48 500 029 289	n.saueremann@vents-group.pl
D	Paulina Wasielewska	Specjalista ds. Handlowych	+48 728 935 698	p.andrzejewska@vents-group.pl
<b>Dział Serwisu</b>				
A-D	Tomasz Żuchowski	Kierownik Działu Serwisu	+48 695 211 043	t.zuchowski@vents-group.pl
	Dział Serwisu	Informacja Serwisu	+48 518 444 202	serwis@vents-group.pl
<b>Dział Marketingu</b>				
A-D	Klaudia Leśniewska	Kierownik Działu Marketingu	+48 609 112 313	k.lesniewska@vents-group.pl
	Adrianna Nowicka	Specjalista ds. Marketingu	+48 500 028 960	a.nowicka@vents-group.pl
	Monika Lubańska	Specjalista ds. Digital Marketingu	+48 500 028 864	m.lubanska@vents-group.pl
<b>Dział Windykacji</b>				
A-D	Maria Kaczmarek	Specjalista ds. Windykacji	+48 882 172 001	m.kaczmarek@vents-group.pl
<b>Dział Reklamacji</b>				
A-D	Weronika Gierlińska	Specjalista ds. Reklamacji	+48 500 029 048	reklamacje@vents-group.pl
	Aleksandra Szudra	Specjalista ds. Reklamacji Serwisowych	+48 608 621 716	reklamacje@vents-group.pl

Vents Group Sp. z o.o – dystrybutor marek:

**VENTIKA**<sup>®</sup>

 **BLAUBERG**  
Ventilatoren

 **VENTS**

**airVENTS**

Informacje zawarte w katalogu mają charakter poglądowy.

VENTS GROUP zastrzega sobie wyłączne prawo do wprowadzania zmian konstrukcyjnych, wzornictwa, danych technicznych, zmiany komponentów w produkowanych wyrobach w dowolnym czasie bez wcześniejszego powadomienia, wynikających z modernizacji i postępu technicznego. Podane właściwości produktów zostały przedstawione w celach informacyjnych oraz nie stanowią oferty w myśl przepisów prawa handlowego.