

30^{LAT}
VENTS



CENNIK 2025

WENTYLACJA DECENTRALNA
WENTYLATORY SMART

 **BLAUBERG**
Ventilatoren

CENTRALE WENTYLACYJNE



RENEO-FIT D 100 / 100 (-E) VG

2



RENEO D 180 / 240 (-E) VG

3

SYSTEMY JEDNORUROWE DO POJEDYNCZYCH POMIESZCZEŃ



VENTO EXPERT A50 - 1 S10 PRO

4



VENTO EXPERT A50 - 1 S10 W V.2

5



VENTO EXPERT A100-1 S10 W V.2

6



VENTO EXPERT DUO A30 - 1 S10 PRO

7



VENTO EXPERT DUO A30 - 1 S10 W V.2

8



VENTO ECO A50 - 4 S11 PRO

9



VENTO ECO2 A50 - 4 S11 PRO

10



VENTO INHOME WiFi

11

CENTRALE WENTYLACYJNE DO POJEDYNCZYCH POMIESZCZEŃ



FRESHBOX 100

12



FRESHBOX 100 WiFi

13



FRESHBOX 200 ERV WiFi

14



CIVIC EC LB V.2

15



CIVIC EC DB V.2

17

CZUJNIKI



SE VENTO EXPERT W

19



S22/S22 Wi-Fi

19



S25

19



DPWQ40200

19



DPWC

19



HR-S

20



CD-1 / CD-2

20

OKAP ZEWNĘTRZNY Z KANAŁEM OKRĄGŁYM



PP 160

20

WENTYLATORY SMART



SMART/SMART IR

21



SMART WiFi

21

Zestaw podstawowy:

Parametry	Reneo-Fit D 100 / 100 (-E) VG
Centrala wentylacyjna	1 szt.
Czujnik Multi (CO ₂ , wilgotności, temperatury)	1 szt.
Czujniki stałego przepływu	2 szt.
Wymiennik ciepła	1 szt.
Króciec odpływowi	1 szt.
Podręcznik użytkownika centrali wentylacyjnej	1 szt.
Podręcznik użytkownika automatyki	1 szt.
Klucz imbusowy	1 szt.
Opakowanie	1 szt.
Podręcznik użytkownika	1 szt.
Instrukcja montażu wylotu wentylacyjnego	1 szt.
Opakowanie	1 szt.

RENEO-FIT D 100 / 100 (-E) VG



Modele:

Model urządzenia	Opis	Maksymalny przepływ powietrza [m ³ /h]	Maksymalna moc centrali [W]	Sprawność odzysku ciepła [%]	Standardowe sterowanie	Cena promocyjna netto [PLN]
Blauberg Reneo-FIT D 100 VG	Centrala nawiewno-wywiewna z odzyskiem ciepła w obudowie z EPP z przeciwprądowym wymiennikiem ciepła z polistyrenu	do 130	do 45 W	≤ 94	 	5 152,00
Blauberg Reneo-FIT D 100-E VG	Centrala nawiewno-wywiewna z odzyskiem ciepła i wilgoci w obudowie z EPP z przeciwprądowym wymiennikiem ciepła z polistyrenu z membraną entalpiczną	do 130	do 45 W	≤ 88	 	5 952,00
Panel S80 WHITE*	Sterownik przewodowy	–	–	–	–	440,00
Panel S80 BLACK*	Sterownik przewodowy	–	–	–	–	440,00

*Dla prawidłowej pracy centrali, konieczność zakupu jednego z paneli.

Wyposażenie dodatkowe:

Nazwa wyposażenia dodatkowego	Typ	Opis	Cena netto [PLN]
Filtr G4	UF176x150x22G4	Filtr panelowy klasy G4 do centrali Reneo 100	52,50
Filtr F7	UF176x150x22F7	Filtr panelowy klasy F7 do centrali Reneo 100	62,50

Zestaw podstawowy:

Parametry	Reneo D 180 / 240 (-E) VG
Centrala wentylacyjna	1 szt.
Czujnik Multi (CO2, wilgotności, temperatury)	1 szt.
Czujniki stałego przepływu	2 szt.
Wymiennik ciepła	1 szt.
Króciec odpływowy	1 szt.
Podręcznik użytkownika centrali wentylacyjnej	1 szt.
Podręcznik użytkownika automatyki	1 szt.
Klucz imbusowy	1 szt.
Opakowanie	1 szt.
Podręcznik użytkownika	1 szt.
Instrukcja montażu wylotu wentylacyjnego	1 szt.
Opakowanie	1 szt.

RENEO D 180 / 240 (-E) VG



Modele:

Model urządzenia	Opis	Maksymalny przepływ powietrza [m³/h]	Maksymalna moc centrali [W]	Sprawność odzysku ciepła [%]	Standardowe sterowanie	Cena promocyjna netto [PLN]
Blauberg Reneo D 180 VG	Centrala nawiewno-wywiewna z odzyskiem ciepła w obudowie z EPP z przeciwprądowym wymiennikiem ciepła z polistyrenu	191	54	≤ 91	 	7 152,00
Blauberg Reneo D 180-E VG	Centrala nawiewno-wywiewna z odzyskiem ciepła i wilgoci w obudowie z EPP z przeciwprądowym wymiennikiem ciepła z polistyrenu z membraną entalpiczną	191	54	≤ 82	 	7 952,00
Blauberg Reneo D 240 VG	Centrala nawiewno-wywiewna z odzyskiem ciepła w obudowie z EPP z przeciwprądowym wymiennikiem ciepła z polistyrenu	do 313	168	≤ 90	 	7 312,00
Blauberg Reneo D 240-E VG	Centrala nawiewno-wywiewna z odzyskiem ciepła i wilgoci w obudowie z EPP z przeciwprądowym wymiennikiem ciepła z polistyrenu z membraną entalpiczną	do 313	168	≤ 79	 	8 112,00
Panel S80 WHITE*	Sterownik przewodowy	—	—	—	—	440,00
Panel S80 BLACK*	Sterownik przewodowy	—	—	—	—	440,00

*Dla prawidłowej pracy centrali, konieczność zakupu jednego z paneli.

Wyposażenie dodatkowe:

Nazwa wyposażenia dodatkowego	Typ	Opis	Cena netto [PLN]
Filtr G4	UF205X200X48G4	Filtr panelowy klasy G4 do centrali Reneo 180/240	72,00
Filtr F7	UF205X200X48F7	Filtr panelowy klasy F7 do centrali Reneo 180/240	82,00



Zestaw podstawowy:

Nazwa	VENTO Expert S10 A50-1 S10 PRO
Blok wewnętrzny urządzenia	1 szt.
Kanał wentylacyjny	1 szt.
Izolator akustyczny	1 szt.
Pojemnik z wymiennikiem ciepła	1 szt.
Zewnętrzny wylot wentylacyjny	1 szt.
Pilot zdalnego sterowania	1 szt.
Szablon tekturowy	1 szt.
Kabel USB - A - USB mini	-
Zestaw montażowy	1 szt.
Podręcznik użytkownika	1 szt.
Instrukcja montażu wylotu wentylacyjnego	1 szt.
Opakowanie	1 szt.

















VENTO Expert A50-1 S10 Pro



Modele:

Typ	Opis	Wydajność [m³/h]	Moc [W]	Sprawność odzysku ciepła [%]	Sterowanie	Cena Netto [PLN]
VENTO Expert A50-1 S10 Pro	jednostka wentylacji decentralnej z ceramicznym wymiennikiem entalpicznym z wylotem zewn. AH-10 white 160	15-50	5,20	93	 	1 990,00

Wyposażenie dodatkowe:

Model	Typ	Opis	Cena netto [PLN]
	AH-11 white 160	Okap zewnętrzny z tworzywa	188,00*
	AH-10 white 160	Okap zewnętrzny z tworzywa	178,00*
	AH-10 chrome 160	Okap zewnętrzny z tworzywa (efekt stali szczonekowanej)	241,00*
	AH-S white 160	Okap zewnętrzny ze stali nierdzewnej pomalowany proszkowo na biało (dla budynków szkieletowych)	713,00*
	AH-S chrome 160	Okap zewnętrzny ze stali nierdzewnej (dla budynków szkieletowych)	745,00*
	AH-8 white 160	Okap zewnętrzny ze stali nierdzewnej pomalowany proszkowo na biało z nagrzewnicą wstępną o mocy 60W	797,00*
	AH-8 chrome 160	Okap zewnętrzny ze stali nierdzewnej z nagrzewnicą wstępną o mocy 60W	976,00*
	FP Vento Expert A50	Filtr (2szt.)	41,00
	FP Vento Expert A50 G4	Filtr G4	125,00
	FP C 150x50 G4	Filtr G4 bez obudowy	89,00
	FP2 VENTO F7	Zestaw: kasety (1szt.), filtr F7 (1szt.)	169,00
	KIT BlauPlast white 160	Zestaw do montażu narożnego z kratką zewnętrzną białą	178,00*
	ROHR 160-700	Kanał wentylacyjny o średnicy 160mm i długości 700mm	115,00
	PP 160/0.7	Okap zewnętrzny wykonany z tworzywa z kanałem okrągłym o średnicy 160mm i długości 700mm	167,00*
	CD-1	Czujnik CO ₂ ze wskaźnikiem LED i przyciskiem Wł/Wył	2 267,00*
	CD-2	Czujnik CO ₂	2 141,00*



Zestaw podstawowy:

Nazwa	VENTO Expert A50-1 S10 W V.2
Blok wewnętrzny urządzenia	1 szt.
Kanał wentylacyjny	1 szt.
Izolator akustyczny	1 szt.
Pojemnik z wymiennikiem ciepła	1 szt.
Zewnętrzny wylot wentylacyjny	1 szt.
Pilot zdalnego sterowania	1 szt.
Szablon tekturowy	1 szt.
Kabel USB - A - USB mini	1 szt.
Zestaw montażowy	1 szt.
Podręcznik użytkownika	1 szt.
Instrukcja montażu wylotu wentylacyjnego	1 szt.
Opakowanie	1 szt.

















VENTO Expert A50-1 S10 W V.2



Modele:

Typ	Opis	Wydajność [m³/h]	Moc [W]	Sprawność odzysku ciepła [%]	Sterowanie	Cena netto [PLN]
VENTO EXPERT A50-1 S10 W V.2	jednostka wentylacji decentralnej z ceramicznym wymiennikiem entalpicznym, WiFi oraz z wylotem zewn. AH-10 white 160	15-50	6,62	93		2 720,00
VENTO EXPERT A50-1 S10 W V.2 BLK	jednostka wentylacji decentralnej z ceramicznym wymiennikiem entalpicznym, WiFi oraz z wylotem zewn. AH-10 white 160	15-50	6,62	93		2 720,00

Wyposażenie dodatkowe:

Model	Typ	Opis	Cena netto [PLN]
	AH-11 white 160	Okap zewnętrzny z tworzywa	188,00*
	AH-10 white 160	Okap zewnętrzny z tworzywa	178,00*
	AH-10 chrome 160	Okap zewnętrzny z tworzywa (efekt stali szcztokowanej)	241,00*
	AH-S white 160	Okap zewnętrzny ze stali nierdzewnej pomalowany proszkowo na biało (dla budynków szkieletowych)	713,00*
	AH-S chrome 160	Okap zewnętrzny ze stali nierdzewnej (dla budynków szkieletowych)	745,00*
	AH-8 white 160	Okap zewnętrzny ze stali nierdzewnej pomalowany proszkowo na biało z nagrzewnicą wstępną o mocy 60W	797,00*
	AH-8 chrome 160	Okap zewnętrzny ze stali nierdzewnej z nagrzewnicą wstępną o mocy 60W	976,00*
	FP Vento Expert A50	Filtr (2szt.)	41,00
	FP Vento Expert A50 G4	Filtr G4	125,00*
	FP C 150x50 G4	Filtr G4 bez obudowy	89,00
	FP2 VENTO F7	Zestaw: kasetta (1szt.), filtr F7 (1szt.)	169,00
	KIT BlauPlast white 160	Zestaw do montażu narożnego z kratką zewnętrzną białą	178,00*
	ROHR 160-700	Kanał wentylacyjny o średnicy 160mm i długości 700mm	115,00
	PP 160/0,7	Okap zewnętrzny wykonany z tworzywa z kanałem okrągłym o średnicy 160mm i długości 700mm	167,00*
	CD-1	Czujnik CO ₂ ze wskaźnikiem LED i przyciskiem Wł/Wyt	2 267,00*
	CD-2	Czujnik CO ₂	2 141,00*
	SE VENTO EXPERT W	Bezprzewodowy sterownik dotykowy do Vento Expert (Duo) W V.2	850,00

* produkt dostępny na zamówienie

Zestaw podstawowy:

Nazwa	VENTO Expert A100-1 S10 W V.2
Blok wewnętrzny urządzenia	1 szt.
Kanał wentylacyjny	1 szt.
Izolator akustyczny	1 szt.
Pojemnik z wymiennikiem ciepła	1 szt.
Zewnętrzny wylot wentylacyjny	1 szt.
Pilot zdalnego sterowania	1 szt.
Szablon tekturowy	1 szt.
Kabel USB - A - USB mini	1 szt.
Zestaw montażowy	1 szt.
Podręcznik użytkownika	1 szt.
Instrukcja montażu wylotu wentylacyjnego	1 szt.
Opakowanie	1 szt.

VENTO Expert A100-1 S10 W V.2



Dostępne w wersji kolorystycznej:

Modele:

Typ	Opis	Wydajność [m³/h]	Moc [W]	Sprawność odzysku ciepła [%]	Sterowanie	Cena netto [PLN]
VENTO EXPERT A100-1 S10 W V.2	jednostka wentylacji decentralnej z ceramicznym wymiennikiem entalpicznym, WiFi oraz z wylotem zewn. AH-10 white 160	18-108	6,6	83		3 350,00
VENTO EXPERT A100-1 S10 W V.2 BLK	jednostka wentylacji decentralnej z ceramicznym wymiennikiem entalpicznym, WiFi oraz z wylotem zewn. AH-10 white 160	18-108	6,6	83		3 350,00

Wyposażenie dodatkowe:

Model	Typ	Opis	Cena netto [PLN]
	AH-11 white 160	Okap zewnętrzny z tworzywa	188,00*
	AH-10 white 160	Okap zewnętrzny z tworzywa	178,00*
	AH-10 chrome 160	Okap zewnętrzny z tworzywa (efekt stali szczotkowanej)	241,00*
	AH-S white 160	Okap zewnętrzny ze stali nierdzewnej pomalowany proszkowo na biało (dla budynków szkieletowych)	713,00*
	AH-S chrome 160	Okap zewnętrzny ze stali nierdzewnej (dla budynków szkieletowych)	745,00*
	AH-8 white 160	Okap zewnętrzny ze stali nierdzewnej pomalowany proszkowo na biało z nagrzewnicą wstępną o mocy 60W	797,00*
	AH-8 chrome 160	Okap zewnętrzny ze stali nierdzewnej z nagrzewnicą wstępną o mocy 60W	976,00*
	FP Vento Expert A50	Filtr (2szt.)	41,00
	FP Vento Expert A50 G4	Filtr G4	125,00
	FP C 150x50 G4	Filtr G4 bez obudowy	89,00
	FP2 VENTO F7	Zestaw: kasetka (1szt.), filtr F7 (1szt.)	169,00
	KIT BlauPlast white 160	Zestaw do montażu narożnego z kratką zewnętrzną białą	178,00*
	ROHR 160-700	Kanał wentylacyjny o średnicy 160mm i długości 700mm	115,00
	PP 160/07	Okap zewnętrzny wykonany z tworzywa z kanałem okrągłym o średnicy 160mm i długości 700mm	167,00*
	CD-1	Czujnik CO ₂ ze wskaźnikiem LED i przyciskiem Wł/Wył	2 267,00
	CD-2	Czujnik CO ₂	2 141,00*
	SE VENTO EXPERT W	Bezprzewodowy sterownik dotykowy do Vento Expert (Duo) W V.2	850,00

* produkt dostępny na zamówienie



Zestaw podstawowy:

Nazwa	VENTO Expert Duo A30-1 S10 Pro
Blok wewnętrzny urządzenia	1 szt.
Kanał wentylacyjny	1 szt.
Separator strumienia powietrza	3 szt.
Izolator akustyczny	1 szt.
Pojemnik z wymiennikiem ciepła	1 szt.
Zewnętrzny wylot wentylacyjny	1 szt.
Pilot zdalnego sterowania	1 szt.
Szablon tekturowy	1 szt.
Kabel USB - A - USB mini	-
Zestaw montażowy	1 szt.
Podręcznik użytkownika	1 szt.
Instrukcja montażu wylotu wentylacyjnego	1 szt.
Opakowanie	1 szt.

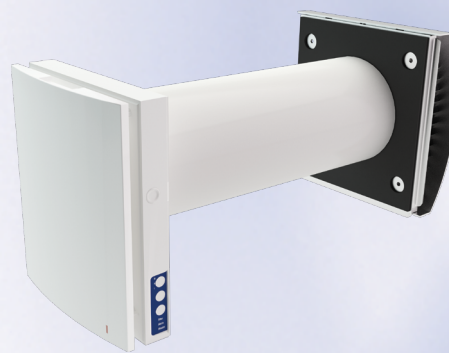
Vento Expert DUO A30-1 S10 Pro



Modele:

Typ	Opis	Wydajność [m³/h]	Moc [W]	Sprawność odzysku ciepła [%]	Sterowanie	Cena netto [PLN]
VENTO EXPERT DUO A30-1 S10 PRO	jednostka wentylacji decentralnej z ceramicznym wymiennikiem entalpicznym z wylotem zewnętrznym AH-10 white 160 Duo	10-30	6,4	85	 	2 290,00

Wyposażenie dodatkowe:

Model	Typ	Opis	Cena netto [PLN]
	AH-10 white 160 Duo	Okap zewnętrzny z tworzywa	178,00*
	AH-10 chrome 160 Duo	Okap zewnętrzny z tworzywa (efekt stali szczonekowanej)	241,00*
	AH-5 white 160 Duo	Okap zewnętrzny ze stali nierdzewnej pomalowany proszkowo na biało (dla budynków szkieletowych)	703,00*
	AH-5 chrome 160 Duo	Okap zewnętrzny ze stali nierdzewnej (dla budynków szkieletowych)	745,00*
	FP Vento Expert Duo A30	Filtr (2szt.)	41,00
	FP Vento Expert Duo A30 G4	Filtr G4	115,00
	ROHR 160-700	Kanał wentylacyjny o średnicy 160mm i długości 700mm	115,00
	PP 160/0.7	Okap zewnętrzny wykonany z tworzywa z kanałem okrągłym o średnicy 160mm i długości 700mm	167,00*
	CD-1	Czujnik CO ₂ ze wskaźnikiem LED i przyciskiem Wł/Wyt	2 267,00*
	CD-2	Czujnik CO ₂	2 141,00*
	LST Vento Expert DUO	Separator strumieni powietrza (3szt.)	73,00

* produkt dostępny na zamówienie

Zestaw podstawowy:

Nazwa	VENTO Expert Duo A30-1 S10 W V.2
Blok wewnętrzny urządzenia	1 szt.
Kanał wentylacyjny	1 szt.
Separator strumienia powietrza	3 szt.
Izolator akustyczny	1 szt.
Pojemnik z wymiennikiem ciepła	1 szt.
Zewnętrzny wylot wentylacyjny	1 szt.
Pilot zdalnego sterowania	1 szt.
Szablon tekturowy	1 szt.
Kabel USB -A - USB mini	1 szt.
Zestaw montażowy	1 szt.
Podręcznik użytkownika	1 szt.
Instrukcja montażu wylotu wentylacyjnego	1 szt.
Opakowanie	1 szt.

VENTO Expert DUO A30-1 S10 W V.2



Modele:

Typ	Opis	Wydajność [m³/h]	Moc [W]	Sprawność odzysku ciepła [%]	Sterowania	Cena netto [PLN]
VENTO EXPERT DUO A30-1 S10 W V.2	jednostka wentylacji decentralnej z ceramicznym wymiennikiem entalpicznym z wylotem zewnętrznym AH-10 white 160 Duo	10-30	6,62	85		2 790,00
VENTO EXPERT DUO A30-1 S10 W V.2 BLK	jednostka wentylacji decentralnej z ceramicznym wymiennikiem entalpicznym z wylotem zewnętrznym AH-10 white 160 Duo	10-30	6,62	85		2 790,00

Wyposażenie dodatkowe:

Model	Typ	Opis	Cena netto [PLN]
	AH-10 white 160 Duo	Okap zewnętrzny z tworzywa	178,00*
	AH-10 chrome 160 Duo	Okap zewnętrzny z tworzywa (efekt stali szyczkowanej)	241,00*
	AH-5 white 160 Duo	Okap zewnętrzny ze stali nierdzewnej pomalowany proszkowo na biało (dla budynków szkieletowych)	703,00*
	AH-5 chrome 160 Duo	Okap zewnętrzny ze stali nierdzewnej (dla budynków szkieletowych)	745,00*
	FP Vento Expert Duo A30	Filtr (2szt.)	41,00
	FP Vento Expert Duo A30 G4	Filtr G4	115,00
	ROHR 160-700	Kanał wentylacyjny o średnicy 160mm i długości 700mm	115,00
	PP 160/0.7	Okap zewnętrzny wykonany z tworzywa z kanałem okrągłym o średnicy 160mm i długości 700mm	167,00*
	CD-1	Czujnik CO ₂ ze wskaźnikiem LED i przyciskiem Wł/Wył	2 267,00*
	CD-2	Czujnik CO ₂	2 141,00*
	SE VENTO EXPERT W	Bezprzewodowy sterownik dotykowy do Vento Expert (Duo) W V.2	850,00
	LST Vento Expert DUO	Separator strumienia powietrza (3szt.)	73,00

* produkt dostępny na zamówienie

Zestaw podstawowy:

Nazwa	VENTO ECO A50-4 S11 Pro
Kanał wentylacyjny	1 szt.
Izolator akustyczny	1 szt.
Panel sterowania	1 szt.
Panel wewnętrzny	1 szt.
Okap zewnętrzny	1 szt.
Zestaw montażowy	1 szt.
Puszka instalacyjna	1 szt.
Podręcznik użytkownika	1 szt.
Opakowania	1 szt.



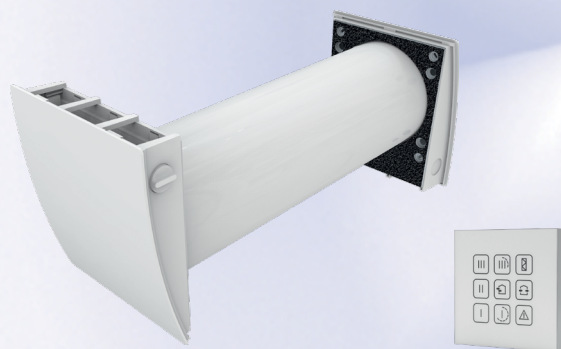









VENTO ECO A50-4 S11 Pro



Modele:

Typ	Opis	Wydajność [m³/h]	Moc [W]	Sprawność odzysku ciepła [%]	STEROWANIE	Cena netto [PLN]
VENTO ECO A50-4 S11 PRO	system jednorurowy z ceramicznym wymiennikiem entalpicznym z wylotem zewnętrznym AH-11 white 160	15-50	4,3	92		1 390,00

Wyposażenie dodatkowe:

Model	Typ	Opis	Cena netto [PLN]
	AH-11 white 160	Okap zewnętrzny z tworzywa	188,00*
	AH-10 white 160	Okap zewnętrzny z tworzywa	178,00*
	AH-10 chrome 160	Okap zewnętrzny z tworzywa (efekt stali szcztokowanej)	241,00*
	AH-S white 160	Okap zewnętrzny ze stali nierdzewnej pomalowany proszkowo na biało (dla budynków szkieletowych)	713,00*
	AH-S chrome 160	Okap zewnętrzny ze stali nierdzewnej (dla budynków szkieletowych)	745,00*
	FP Vento Expert A50	Filtr (2szt.)	41,00
	FP Vento Expert A50 G4	Filtr G4	125,00
	FP C 150x50 G4	Filtr G4 bez obudowy	89,00
	FP2 VENTO F7	Zestaw: kaseta (1szt.), filtr F7 (1szt.)	169,00
	KIT BlauPlast white 160	Zestaw do montażu narożnego z kratką zewnętrzną białą	178,00*
	ROHR 160-700	Kanał wentylacyjny o średnicy 160mm i długości 700mm	115,00
	PP 160/0.7	Okap zewnętrzny wykonany z tworzywa z kanałem okrągłym o średnicy 160mm i długości 700mm	167,00*
	SE Vento Eco A50 Pro black/white	Przewodowy sterownik dotykowy do Vento ECO/ECO2 w kolorze białym / czarnym	692,00

Zestaw podstawowy:

Nazwa	VENTO ECO2 A50-4 S11 Pro
Kanał wentylacyjny	2 szt.
Izolator akustyczny	2 szt.
Panel sterowania	1 szt.
Panel wewnętrzny	2 szt.
Okap zewnętrzny	2 szt.
Zestaw montażowy	2 szt.
Puszka instalacyjna	2 szt.
Podręcznik użytkownika	1 szt.
Opakowania	2 szt.



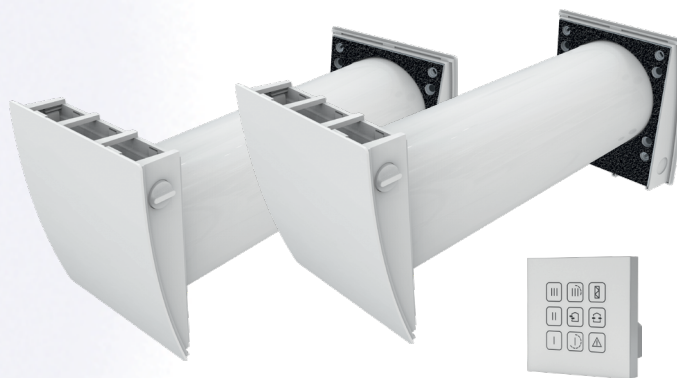









VENTO ECO2 A50-4 S11 Pro



Modele:

Typ	Opis	Wydajność [m³/h]	Moc [W]	Sprawność odzysku ciepła [%]	Sterowanie	Cena netto [PLN]
VENTO ECO2 A50-4 S11 PRO	2x jednostka wentylacji decentralnej z ceramicznym wymiennikiem entalpicznym z wylotem zewnętrznym AH-11 white 160 (1 sterownik)	15-50	8	92		2 190,00

Wyposażenie dodatkowe:

Model	Typ	Opis	Cena netto [PLN]
	AH-11 white 160	Okap zewnętrzny z tworzywa	188,00*
	AH-10 white 160	Okap zewnętrzny z tworzywa	178,00*
	AH-10 chrome 160	Okap zewnętrzny z tworzywa (efekt stali szcztokowanej)	241,00*
	AH-S white 160	Okap zewnętrzny ze stali nierdzewnej pomalowany proszkowo na biało (dla budynków szkieletowych)	713,00*
	AH-S chrome 160	Okap zewnętrzny ze stali nierdzewnej (dla budynków szkieletowych)	745,00*
	FP Vento Expert A50	Filtr (2szt.)	41,00
	FP Vento Expert A50 G4	Filtr G4	125,00
	FP C 150x50 G4	Filtr G4 bez obudowy	89,00
	FP2 VENTO F7	Zestaw: kasety (1szt.), filtr F7 (1szt.)	169,00
	KIT BlauPlast white 160	Zestaw do montażu narożnego z kratką zewnętrzną białą	178,00*
	ROHR 160-700	Kanał wentylacyjny o średnicy 160mm i długości 700mm	115,00
	PP 160/0.7	Okap zewnętrzny wykonany z tworzywa z kanałem okrągłym o średnicy 160mm i długości 700mm	167,00*
	SE Vento Eco A50 Pro black/white	Przewodowy sterownik dotykowy do Vento ECO/ECO2 w kolorze białym/czarnym	692,00

* produkt dostępny na zamówienie

Zestaw podstawowy:



Nazwa	VENTO IN HOME
Kanał wentylacyjny	1 szt.
Izolator akustyczny	1 szt.
Panel sterowania	1 szt.
Panel wewnętrzny	1 szt.
Okap zewnętrzny	1 szt.
Zestaw montażowy	1 szt.
Puszka instalacyjna	1 szt.
Podręcznik użytkownika	1 szt.
Opakowania	1 szt.

VENTO INHOME WiFi













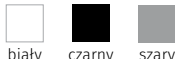

Dostępne w wersji kolorystycznej:

Modele:

Typ	Opis	Wydajność [m ³ /h]	Moc [W]	Sprawność odzysku ciepła [%]	Sterowanie	Cena netto [PLN]
VENTO INHOME WiFi	jednostka wentylacji decentralnej z ceramicznym wymiennikiem entalpicznym, WiFi oraz okapem zewnętrznym AH-10WHITE160	50	1,0	88		1790,00
VENTO INHOME WiFi BLK	jednostka wentylacji decentralnej z ceramicznym wymiennikiem entalpicznym, WiFi, czarnym panelem wewnętrznym oraz okapem zewnętrznym AH-10WHITE160	50	1,0	88		1790,00

Wyposażenie dodatkowe:

Model	Typ	Opis	Cena netto [PLN]
 AH-11 white 160 AH-11 black 160 AH-11 grey 160		Okap zewnętrzny z tworzywa. Dostępny w różnych kolorach:  biały czarny szary	188,00*
 AH-10 white 160 AH-10 black 160 AH-10 grey 160		Okap zewnętrzny z tworzywa. Dostępny w różnych kolorach:  biały czarny szary	178,00*
 AH-10 chrome 160		Okap zewnętrzny z tworzywa (efekt stali szcztokowanej)	241,00*
 AH-S white 160		Okap zewnętrzny ze stali nierdzewnej pomalowany proszkowo na biało (dla budynków szkieletowych)	713,00*
 AH-S chrome 160		Okap zewnętrzny ze stali nierdzewnej (dla budynków szkieletowych)	745,00*
 FP Vento Expert A50		Filtr (2szt.)	41,00
 FP C 150x50 G4		Filtr G4 bez obudowy	89,00
 FP2 Vento F7		Zestaw: kasetta (1szt.), filtr F7 (1szt.)	169,00
 PP 160/0.7		Okap zewnętrzny wykonany z tworzywa z kanałem okrągłym o średnicy 160mm i długości 700mm	167,00*
 Zestaw BlauPlast biały 160		Zestaw do montażu narożnego z białą kratką wentylacyjną (standardowa grubość ścian)	178,00*
 CD-1		Czujnik CO ₂ ze wskaźnikiem LED i przyciskiem Wł/Wył	2 267,00*
 CD-2		Czujnik CO ₂	2 141,00*

* produkt dostępny na zamówienie

FRESHBOX 100



Modele:

Typ	Opis	Wydajność [m ³ /h]	Głośność [dB(A) @3m]	Moc** [W]	Cena netto [PLN]
FRESHBOX 100	Centrala wentylacyjna z wymiennikiem przeciwprądowym	30-100	25-38	12-47	7 130,00
FRESHBOX E-100	Centrala wentylacyjna z wymiennikiem przeciwprądowym i nagrzewnicą wstępną	30-100	25-38	12-47	7 450,00*
FRESHBOX E1-100	Centrala wentylacyjna z wymiennikiem przeciwprądowym i nagrzewnicą wtórną	30-100	25-38	12-47	7 450,00*
FRESHBOX E2-100	Centrala wentylacyjna z wymiennikiem przeciwprądowym oraz z nagrzewnicą wstępną i wtórną	30-100	25-38	12-47	7 760,00*
FRESHBOX 100 ERV	Centrala wentylacyjna z wymiennikiem entalpicznym	30-100	25-38	12-47	8 180,00*
FRESHBOX E-100 ERV	Centrala wentylacyjna z wymiennikiem entalpicznym i nagrzewnicą wstępną	30-100	25-38	12-47	8 500,00*
FRESHBOX E1-100 ERV	Centrala wentylacyjna z wymiennikiem entalpicznym i nagrzewnicą wtórną	30-100	25-38	12-47	8 500,00*
FRESHBOX E2-100 ERV	Centrala wentylacyjna z wymiennikiem przeciwprądowym entalpicznym oraz z nagrzewnicą wstępną i wtórną	30-100	25-38	12-47	8 810,00*

Wyposażenie dodatkowe:

Model	Nazwa	Opis	Cena netto [PLN]
	MS1 FRESHBOX 100 chrome	Zestaw montażowy 2x Ø 100 mm kanał okrągły o długości 500 mm Okap zewnętrzny (wlot i wylot powietrza z polerowanej stali)	650,00*
	MS2 FRESHBOX 100 white	Zestaw montażowy 2x Ø 100 mm kanał okrągły o długości 500 mm Okap zewnętrzny (wlot i wylot powietrza ze stali malowanej proszkowo)	556,00*
	AH FRESHBOX 100 chrome	Zewnętrzny okap wentylacyjny, z polerowanej stali	629,00*
	AH FRESHBOX 100 white	Zewnętrzny okap wentylacyjny, pomalowany na biało	524,00*
	FP 193x158x18 G4 PPI	Filtr G4	62,00*
	FP 193x158x47 F8	Filtr F8	163,00*
	FP 193x158x47 F8 C	Filtr węglowy F8	264,00*
	FP 193x158x47 H13	Filtr HEPA H13	264,00*
	CD-1	Czujnik CO ₂ ze wskaźnikiem LED	2 267,00*
	CD-2	Czujnik CO ₂	2 141,00*

FRESHBOX 100 WiFi



Modele:

Typ	Opis	Wydajność [m ³ /h]	Głośność [dB(A)-3m]	Moc** [W]	Cena netto [PLN]
FRESHBOX 100 WiFi	Centrala wentylacyjna z wymiennikiem przeciwprądowym	30-100	13-39	20-53	7 550,00
FRESHBOX E-100 WiFi	Centrala wentylacyjna z wymiennikiem przeciwprądowym oraz z nagrzewnicą wstępną	30-100	13-39	20-53	7 870,00*
FRESHBO E-1 100 WiFi	Centrala wentylacyjna z wymiennikiem przeciwprądowym oraz z nagrzewnicą wtórną	30-100	13-39	20-53	7 870,00*
FRESHBOX E-2 100 WiFi	Centrala wentylacyjna z wymiennikiem przeciwprądowym oraz z nagrzewnicą wstępną i wtórną	30-100	13-39	20-53	8 180,00*
FRESHBOX 100 WiFi ERV	Centrala wentylacyjna z wymiennikiem przeciwprądowym entalpicznym	30-100	13-39	20-53	8 600,00*
FRESHBOX E100 WiFi ERV	Centrala wentylacyjna z wymiennikiem przeciwprądowym entalpicznym i nagrzewnicą wstępną	30-100	13-39	20-53	8 920,00*
FRESHBOX E1-100 WiFi ERV	Centrala wentylacyjna z wymiennikiem przeciwprądowym entalpicznym i nagrzewnicą wtórną	30-100	13-39	20-53	8 920,00*
FRESHBOX E2 100 WiFi ERV	Centrala wentylacyjna z wymiennikiem przeciwprądowym entalpicznym oraz z nagrzewnicą wstępną i wtórną	30-100	13-39	20-53	9 230,00

Wyposażenie dodatkowe:

Model	Nazwa	Opis	Cena netto [PLN]
	MS1 FRESHBOX 100 chrome	Zestaw montażowy 2x Ø 100 mm kanał okrągły o długości 500 mm Okap zewnętrzny (wlot i wylot powietrza z polerowanej stali)	650,00*
	MS2 FRESHBOX 100 white	Zestaw montażowy 2x Ø 100 mm kanał okrągły o długości 500 mm Okap zewnętrzny (wlot i wylot powietrza ze stali malowanej proszkowo)	556,00*
	AH FRESHBOX 100 chrome	Zewnętrzny okap wentylacyjny, z polerowanej stali	629,00*
	AH FRESHBOX 100 white	Zewnętrzny okap wentylacyjny, pomalowany na biało	524,00*
	FP 193x158x18 G4 PPI	Filtr G4	62,00*
	FP 193x158x47 F8	Filtr F8	163,00*
	FP 193x158x47 F8 C	Filtr węglowy F8	264,00*
	FP 193x158x47 H13	Filtr HEPA H13	264,00*
	CD-1	Czujnik CO ₂ ze wskaźnikiem LED	2 267,00*
	CD-2	Czujnik CO ₂	2 141,00*

FRESHBOX 200 ERV WiFi



Modele:

Typ	Opis	Wydajność [m ³ /h]	Głośność [dB(A)-3m]	Moc [W]	Cena netto [PLN]
FRESHBOX 200 WiFi ERV	Centrala wentylacyjna z wymiennikiem przeciwprądowym entalpicznym	80-200	28-36	20-125	10 910,00
FRESHBOX E-200 WiFi ERV	Centrala wentylacyjna z wymiennikiem przeciwprądowym entalpicznym i nagrzewnicą wstępną	80-200	28-36	20-125	11 230,00*
FRESHBOX E1-200 WiFi ERV	Centrala wentylacyjna z wymiennikiem przeciwprądowym entalpicznym i nagrzewnicą wtórną	80-200	28-36	20-125	11 230,00*
FRESHBOX E2-200 WiFi ERV	Centrala wentylacyjna z wymiennikiem przeciwprądowym entalpicznym oraz z nagrzewnicą wstępną i wtórną	80-200	28-36	20-125	11 540,00

Wyposażenie dodatkowe:

Model	Nazwa	Opis	Cena netto [PLN]
	MS1 FRESHBOX 200 chrome	Zestaw montażowy 2x Ø 100 mm kanał okrągły o długości 500 mm Okap zewnętrzny (wlot i wylot powietrza z polerowanej stali)	655,00*
	MS2 FRESHBOX 200 white	Zestaw montażowy 2x Ø 100 mm kanał okrągły o długości 500 mm Okap zewnętrzny (wlot i wylot powietrza ze stali malowanej proszkowo)	554,00*
	AH FRESHBOX 200 chrome	Zewnętrzny okap wentylacyjny, z polerowanej stali	629,00*
	AH FRESHBOX 200 white	Zewnętrzny okap wentylacyjny, pomalowany na biało	503,00*
	FP 201x162x20 G4	Filtr G4	113,00*
	FP 243x162x20 G4	Filtr G4	125,00*
	FP 502x162x40 F7	Filtr F7	188,00*
	FP 502x162x40 H13	Filtr HEPA H13	277,00*
	CD-1	Czujnik CO ₂ ze wskaźnikiem LED	2 267,00*
	CD-2	Czujnik CO ₂	2 141,00*

CIVIC EC LB V.2



Sterowanie bezprzewodowe w standardzie!



Modele:

Typ	Opis	Wydajność [m³/h]	Głośność [dB(A)-3m]	Moc** [W]	Cena netto [PLN]
CIVIC EC LB 300 S21 V.2	Centrala wentylacyjna do pojedynczych pomieszczeń z wymiennikiem przeciwprądowym, silnikami EC i automatyką S21	320	21	125	26 150,00*
CIVIC EC LB 500 S21 V.2	Centrala wentylacyjna do pojedynczych pomieszczeń z wymiennikiem przeciwprądowym, silnikami EC i automatyką S21	580	23	170	29 300,00*
CIVIC EC LB 1200 S21 V.2	Centrala wentylacyjna do pojedynczych pomieszczeń z wymiennikiem przeciwprądowym, silnikami EC i automatyką S21	1240	24	260	46 100,00*
CIVIC EC LBE 300 S21 V.2	Centrala wentylacyjna do pojedynczych pomieszczeń z wymiennikiem przeciwprądowym, nagrz. elektryczną wstępną 1,40 kW, silnikami EC i automatyką S21	320	21	125	29 300,00*
CIVIC EC LBE 500 S21 V.2	Centrala wentylacyjna do pojedynczych pomieszczeń z wymiennikiem przeciwprądowym, nagrz. elektryczną wstępną 1,40 kW, silnikami EC i automatyką S21	580	23	170	32 450,00*
CIVIC EC LBE 1200 S21 V.2	Centrala wentylacyjna do pojedynczych pomieszczeń z wymiennikiem przeciwprądowym, nagrz. elektryczną wstępną 6,30 kW, silnikami EC i automatyką S21	1240	24	260	49 250,00*
CIVIC EC LBE2 300 S21 V.2	Centrala wentylacyjna do pojedynczych pomieszczeń z wymiennikiem przeciwprądowym, nagrz. elektryczną wstępną 1,40 kW oraz wtórną 1,40 kW, silnikami EC i automatyką S21	320	21	125	32 450,00*
CIVIC EC LBE2 500 S21 V.2	Centrala wentylacyjna do pojedynczych pomieszczeń z wymiennikiem przeciwprądowym, nagrz. elektryczną wstępną 1,40 kW oraz wtórną 2,80 kW, silnikami EC i automatyką S21	580	23	170	35 600,00*
CIVIC EC LBE2 1200 S21 V.2	Centrala wentylacyjna do pojedynczych pomieszczeń z wymiennikiem przeciwprądowym, nagrz. elektryczną wstępną 6,30 kW oraz wtórną 6,30 kW, silnikami EC i automatyką S21	1240	24	260	52 490,00*









UWAGA! Przy zamówieniu CIVIC LB/LBE/LBE2 1200 S21 należy określić stronę wykonania (prawa/lewa).

Wyposażenie dodatkowe:

CIVIC EC LB 300	Cena netto [PLN]	CIVIC LB 300	Cena netto [PLN]
 AH Civic 300 LB chrome Wylot zewnętrzny ze szcztokowanej stali nierdzewnej	1 007,00*	 S25 Panel sterujący LCD	1 049,00*
 AH Civic 300 LB white Wylot zewnętrzny ze stali (biały)	881,00*	 DPWQ40200 Czujnik CO2	5 480,00*
 FP 308x238x22 G4 PPI Filtr G4	167,00*	 DPWC1200 Czujnik wilgotności	1 432,00*
 UF 308x203x20 G4 Filtr G4 UWAGA! Należy zamawiać dwie sztuki.	68,00*	 CD-1 Czujnik CO2 z wskaźnikami LED	2 267,00*
 UF 384x273x60 F7 Filtr F7	147,00*	 CD-2 Czujnik CO2	2 141,00*
 FP 533x135x48 F8 C Filtr węglowy F8	598,00*	 HV2 Czujnik wilgotności do montażu w centrali	550,00
 FP 533x135x60 H11 Filtr H11 HEPA	671,00*	 HR-S Czujnik wilgotności	871,00*
 S22 Panel sterujący	734,00*	 SFK 20x32 Syfon	377,00*
 S22 WiFi Panel sterujący z Wi-Fi	839,00*	 CP-2 Pompa odpływowa	1 322,00*

* produkt dostępny na zamówienie

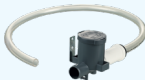
CIVIC EC LB 500		Cena netto [PLN]	CIVIC ECLB 500		Cena netto [PLN]
	AH Civic 500 LB chrome Wylot zewnętrzny ze szczerkowanej stali nierdzewnej	1 385,00*		S25 Panel sterujący LCD	1 049,00*
	AH Civic 500 LB white Wylot zewnętrzny ze stali (biały)	1 259,00*		DPWQ40200 Czujnik CO2	5 480,00*
	FP 450x257x27 G4 PPI Filtr G4	262,00*		DPWC11200 Czujnik wilgotności	1 432,00*
	UF 448x255x25 G4 Filtr G4 UWAGA! Należy zamawiać dwie sztuki.	115,00*		CD-1 Czujnik CO ₂ ze wskaźnikami LED	2 267,00*
	UF 449x318x60 F7 Filtr F7	194,00*		CD-2 Czujnik CO ₂	2 141,00*
	FP 666x196x48 F8 C Filtr węglowy F8	797,00*		HV2 Czujnik wilgotności do montażu w centrali	550,00
	FP 666x196x60 H11 Filtr H11 HEPA	797,00*		HR-S Czujnik wilgotności	871,00*
	S22 Panel sterujący	734,00*		SFK 20x32 Syfon	377,00*
	S22 WiFi Panel sterujący z Wi-Fi	839,00*		CP-2 Pompa odpływowa	1 322,00*

CIVIC EC LB 1200		Cena netto [PLN]	CIVIC EC LB 1200		Cena netto [PLN]
	AH Civic 1200 LB chrome Wylot zewnętrzny ze szczerkowanej stali nierdzewnej	2 650,00*		DPWQ40200 Czujnik CO2	5 480,00*
	AH Civic 1200 LB white Wylot zewnętrzny ze stali (biały)	2 520,00*		DPWC11200 Czujnik wilgotności	1 432,00*
	FP 450x395x48 G4 PET Filtr G4	388,00*		CD-1 Czujnik CO ₂ ze wskaźnikami LED	2 267,00*
	UF 450x395x48 G4 Filtr G4	219,00*		CD-2 Czujnik CO ₂	2 141,00*
	UF 540x450x48 F7 Filtr F7	252,00*		HV2 Czujnik wilgotności do montażu w centrali	550,00
	S22 Panel sterujący	734,00*		HR-S Czujnik wilgotności	871,00*
	S22 WiFi Panel sterujący z Wi-Fi	839,00*		SFK 20x32 Syfon	377,00*
	S25 Panel sterujący LCD	1 049,00*		CP-2 Pompa odpływowa	1 322,00*

CIVIC EC DB V.2





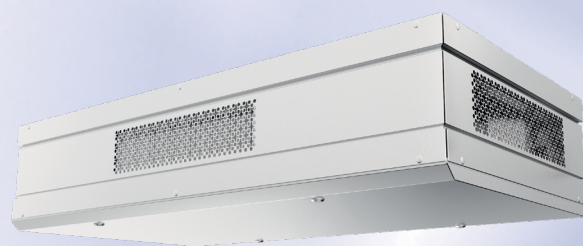









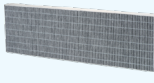

Sterowanie bezprzewodowe w standardzie!

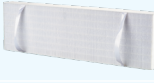

Modele:













TYP	OPIS	WYDAJNOŚĆ [m ³ /h]	GŁOŚNOŚĆ [dB(A)-3m]	MOC** [W]	CENA NETTO [PLN]
CIVIC EC DB 300 S21 V.2	centrala wentylacyjna do pojedynczych pomieszczeń z wymiennikiem przeciwprądowym, silnikami EC i automatyką S21	300	22	125	28 250,00*
CIVIC EC DB 500 S21 V.2	centrala wentylacyjna do pojedynczych pomieszczeń z wymiennikiem przeciwprądowym, silnikami EC i automatyką S21	510	24	170	31 400,00*
CIVIC EC DB 1000 S21 V.2	centrala wentylacyjna do pojedynczych pomieszczeń z wymiennikiem przeciwprądowym, silnikami EC i automatyką S21	1000	25	260	46 100,00*
CIVIC EC DBE 300 S21 V.2	centrala wentylacyjna do pojedynczych pomieszczeń z wymiennikiem przeciwprądowym, nagr. elektryczną wstępną 1,05 kW, silnikami EC i automatyką S21	300	22	125	31 400,00*
CIVIC EC DBE 500 S21 V.2	centrala wentylacyjna do pojedynczych pomieszczeń z wymiennikiem przeciwprądowym, nagr. elektryczną wstępną 1,75 kW, silnikami EC i automatyką S21	510	24	170	34 550,00*
CIVIC EC DBE 1000 S21 V.2	centrala wentylacyjna do pojedynczych pomieszczeń z wymiennikiem przeciwprądowym, nagr. elektryczną wstępną 6,30 kW, silnikami EC i automatyką S21	1000	25	260	49 250,00
CIVIC EC DBE2 300 S21 V.2	centrala wentylacyjna do pojedynczych pomieszczeń z wymiennikiem przeciwprądowym, nagr. elektryczną wstępną 1,05 kW oraz wtórną 1,40 kW, silnikami EC i automatyką S21	300	22	125	34 550,00*
CIVIC EC DBE2 500 S21 V.2	centrala wentylacyjna do pojedynczych pomieszczeń z wymiennikiem przeciwprądowym, nagr. elektryczną wstępną 1,75 kW oraz wtórną 1,75 kW, silnikami EC i automatyką S21	510	24	170	37 700,00*
CIVIC EC DBE2 1000 S21 V.2	centrala wentylacyjna do pojedynczych pomieszczeń z wymiennikiem przeciwprądowym, nagr. elektryczną wstępną 6,30 kW oraz wtórną 6,30 kW, silnikami EC i automatyką S21	1000	25	260	52 400,00*

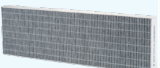











Wyposażenie dodatkowe:

CIVIC EC DB 300 S21 V.2 CIVIC EC DBE 300 S21 V.2 CIVIC EC DBE2 300 S21 V.2	Cena netto [PLN]	CIVIC EC DB 300 S21 V.2 CIVIC EC DBE 300 S21 V.2 CIVIC EC DBE2 300 S21 V.2	Cena netto [PLN]
	UF 373x320x48 G4 Filtr G4		S25 Panel sterujący LCD 1 049,00*
	UF 211x320x48 F7 Filtr F7		DPWQ40200 Czujnik CO ₂ 5 480,00*
	FP 518x270x48 F8 C Filtr węglowy F8		DPWC11200 Czujnik wilgotności 1 432,00*
	FP 518x270x48 H11 Filtr HEPA H11		HV2 Czujnik wilgotności do montażu w centrali 550,00
	O KM-200 Kratka aluminiowa ø200 mm		HR-S Czujnik wilgotności 871,00*
	S22 Panel sterujący		SFK 20x32 Syfon 377,00*
	S22 WiFi Panel sterujący z Wi-Fi		CP-2 Pompa odpływowa 1 322,00*

* produkt dostępny na zamówienie

** moc urządzenia bez nagrzewnic

CIVIC EC DB 500 S21 V.2 CIVIC EC DBE 500 S21 V.2 CIVIC EC DBE2 500 S21 V.2		Cena netto [PLN]	CIVIC EC DB 500 S21 V.2 CIVIC EC DBE 500 S21 V.2 CIVIC EC DBE2 500 S21 V.2		Cena netto [PLN]
	UF 334x379x48 G4 Filtr G4	189,00*		S25 Panel sterujący LCD	1 049,00*
	UF 379x254x48 F7 Filtr G7	139,00*		DPWQ40200 Czujnik CO ₂	5 480,00*
	FP 714x320x48 F8 C Filtr węglowy F8	1 123,00*		DPWC11200 Czujnik wilgotności	1 432,00*
	FP 714x320x48 H11 Filtr H11 HEPA	1 175,00*		HV2 Czujnik wilgotności do montażu w centrali	550,00
	O KM-250 Kratka aluminiowa ø250 mm	119,10		HR-S Czujnik wilgotności	871,00*
	S22 Panel sterujący	734,00*		SFK 20x32 Syfon	377,00*
	S22 WiFi Panel sterujący z Wi-Fi	839,00*		CP-2 Pompa odpływowa	1 322,00*

CIVIC EC DB 1000 S21 V.2 CIVIC EC DBE 1000 S21 V.2 CIVIC EC DBE2 1000 S21 V.2		Cena netto [PLN]	CIVIC EC DB 1000 S21 V.2 CIVIC EC DBE 1000 S21 V.2 CIVIC EC DBE2 1000 S21 V.2		Cena netto [PLN]
	UF 654x480x48 G4 Filtr G4	333,00*		DPWQ40200 Czujnik CO ₂	5 480,00*
	UF 654x480x48 F7 Filtr G7	341,00*		DPWC11200 Czujnik wilgotności	1 432,00*
	O KM-315 Kratka aluminiowa ø315 mm	242,70		HV2 Czujnik wilgotności do montażu w centrali	550,00
	S22 Panel sterujący	734,00*		HR-S Czujnik wilgotności	871,00*
	S22 WiFi Panel sterujący z Wi-Fi	839,00*		SFK 20x32 Syfon	377,00*
	S25 Panel sterujący LCD	1 049,00*		CP-2 Pompa odpływowa	1 322,00*

SE VENTO EXPERT W



Typ	Opis	Cena netto [PLN]
SE VENTO EXPERT W	Bezprzewodowy sterownik dotykowy do VentoExpert (Duo) W V.2	850,00

S22/S22 Wi-Fi



Typ	Opis	Cena netto [PLN]
S22	Panel sterujący	734,00*
S22 WiFi	Panel sterujący z Wi-Fi	839,00*

S25



Typ	Opis	Cena netto [PLN]
S25	Panel sterujący LCD	1 049,00*

DPWQ40200



Typ	Opis	Cena netto [PLN]
DPWQ40200	Czujnik CO ₂	5 480,00*

DPWC



Typ	Opis	Cena netto [PLN]
DPWC1200	Czujnik wilgotności zewnętrzny (0-10 V)	1 432,00*

HR-S



Typ	Opis	Cena netto [PLN]
HR-S	Czujnik wilgotności	871,00*

CD-1/CD-2



Typ	Opis	Cena netto [PLN]
CD-1	Czujnik CO ₂ ze wskaźnikiem LED i przyciskiem Wł/Wyt	2 267,00*
CD-2	Czujnik CO ₂	2 141,00*

PP 160



Typ	Opis	Cena netto [PLN]
PP 160/0.7	Okap zewnętrzny z kanałem okrągłym śr. 160 mm	167,00*

SMART, SMART IR SMART WiFi



Typ	Opis	Wydajność [m³/h]	Głośność [dB(A)/3m]	Moc [W]	Cena netto [PLN]
SMART	inteligentny wentylator z programatorem trybu pracy i pilotem zdalnego sterowania	33-133	17-32	do 3,8	699,00*
SMART IR	Inteligentny wentylator z programatorem trybu pracy, pilotem zdalnego sterowania i czujnikiem ruchu	33-133	17-32	do 3,8	749,00
SMART WiFi	Inteligentny wentylator z programatorem trybu pracy, pilotem zdalnego sterowania i wifi	33-133	17-32	do 6	899,00

DP SMART



Savanna



Cosmos Black



Royal Granit



Brilliant Red



Platinum



Volcano Gray



Madeira

Typ	Opis	Wydajność [m³/h]	Głośność [dB(A)/3m]	Moc [W]	Cena netto [PLN]
DP Smart Cosmos Black	kolorowy panel frontowy do wentylatora SMART/IR/WiFi/IR WiFi	-	-	-	99,00*
DP Smart Platinum	kolorowy panel frontowy do wentylatora SMART/IR/WiFi/IR WiFi	-	-	-	99,00*
DP Smart Vulcan Grey	kolorowy panel frontowy do wentylatora SMART/IR/WiFi/IR WiFi	-	-	-	99,00*
DP Smart Royal Granit	kolorowy panel frontowy do wentylatora SMART/IR/WiFi/IR WiFi	-	-	-	99,00*
DP Smart Brilliant Red	kolorowy panel frontowy do wentylatora SMART/IR/WiFi/IR WiFi	-	-	-	99,00*
DP Smart Madeira	kolorowy panel frontowy do wentylatora SMART/IR/WiFi/IR WiFi	-	-	-	99,00*
DP Smart Savanna	kolorowy panel frontowy do wentylatora SMART/IR/WiFi/IR WiFi	-	-	-	99,00*

VENTS

www.vents-group.pl

Wentylacja | Rekuperacja | HVAC

Vents Group Sp. z o.o.
Dział Handlowy
ul. Brzozowa 8
64-320 Niepruszewo

+48 61 839 12 31
bok@vents-group.pl

Włodzimierz Kwasiński
Product Manager Wentylacji Decentralnej
+48 692 032 148
w.kwasinski@vents-group.pl

Łukasz Gabryszak
Product Manager AirVents
+48 734 483 209
l.gabryszak@vents-group.pl



Łukasz Borycki
Manager Operacyjny
+48 452 095 973
l.borycki@vents-group.pl

Magda Kaczorowska
p.o. Kierownik Działu Technicznego
+48 510 791 525
magda.kaczorowska@vents-group.pl

Beata Osiewała
Kierownik Biura Obsługi Klienta
+48 799 301 813
b.osiewala@vents-group.pl

Klaudia Leśniewska
Kierownik Działu Marketingu
+48 609 112 313
k.lesniewska@vents-group.pl

Tomasz Żuchowski
Kierownik Działu Serwisu
+48 695 211 043
t.zuchowski@vents-group.pl

Region	Imię i nazwisko	Stanowisko	Telefon	Adres e-mail
Dział Handlowy				
A	Tomasz Winiecki	Dyrektor Regionalny	+48 728 871 382	t.winiecki@vents-group.pl
AI	Michał Rogalka	Przedstawiciel Handlowy	+48 728 935 667	m.rogalka@vents-group.pl
AII	Andrzej Suszek	Przedstawiciel Handlowy	+48 734 167 152	a.suszek@vents-group.pl
AIII	Andrzej Fręsko	Przedstawiciel Handlowy	+48 799 301 802	a.fresko@vents-group.pl
A	Olga Pękala	Starszy Specjalista ds. Technicznych	+48 665 115 718	o.pekala@vents-group.pl
A	Patrycja Sznajder	Specjalista ds. Obsługi Klienta	+48 882 173 156	p.sznajder@vents-group.pl
B	Piotr Krzemień	Dyrektor Regionalny	+48 660 447 829	p.krzemien@vents-group.pl
B	Mikołaj Grzywacz	Przedstawiciel Handlowy	+48 453 676 233	m.grzywacz@vents-group.pl
BIV	Łukasz Prusiński	Przedstawiciel Handlowy	+48 609 104 202	l.prusinski@vents-group.pl
BV/VI	Paweł Tomczak	Przedstawiciel Handlowy	+48 695 211 087	p.tomczak@vents-group.pl
B	Małgorzata Kaźmierczak	Młodszy Specjalista ds. Technicznych	+48 509 593 264	m.kazmierczak@vents-group.pl
B	Marta Kaczorowska	Specjalista ds. Obsługi Klienta	+48 695 211 020	m.kaczorowska@vents-group.pl
C	Tomasz Tenerowicz	Dyrektor Regionalny	+48 795 153 683	t.tenerowicz@vents-group.pl
CVII	Tomasz Szczygieł	Przedstawiciel Handlowy	+48 695 211 015	t.szczygiel@vents-group.pl
CVIII	Dariusz Ćwiek	Przedstawiciel Handlowy	+48 601 076 566	d.cwiek@vents-group.pl
C	Natalia Sauermann	Zastępca Kierownika Działu Technicznego	+48 500 029 289	n.sauermann@vents-group.pl
C	Katarzyna Białas-Skotarczak	Specjalista ds. Obsługi Klienta	+48 882 173 159	k.bialas@vents-group.pl
D	Marcin Tomczyk	Dyrektor Regionalny	+48 795 153 610	m.tomczyk@vents-group.pl
DIX	Jarosław Bruździński	Przedstawiciel Handlowy	+48 665 104 708	j.bruzdzinski@vents-group.pl
DX	Krzysztof Barczuk	Przedstawiciel Handlowy	+48 696 423 022	k.barczuk@vents-group.pl
DXI	Tomasz Psiuk	Przedstawiciel Handlowy	+48 695 211 016	t.psiuk@vents-group.pl
D	Magda Kaczorowska	p.o. Kierownik Działu Technicznego	+48 510 791 525	magda.kaczorowska@vents-group.pl
D	Paulina Wasielewska	Zastępca Kierownika Biura Obsługi Klienta	+48 728 935 698	p.andrzejewska@vents-group.pl
Dział Serwisu				
A-D	Tomasz Żuchowski	Kierownik Działu Serwisu	+48 695 211 043	t.zuchowski@vents-group.pl
	Dział Serwisu	Informacja Serwisu	+48 518 444 202	serwis@vents-group.pl
Dział Marketingu				
A-D	Klaudia Leśniewska	Kierownik Działu Marketingu	+48 609 112 313	k.lesniewska@vents-group.pl
	Adrianna Nowicka	Starszy Specjalista ds. Komunikacji Wizualnej	+48 500 028 960	a.nowicka@vents-group.pl
	Monika Lubańska	Specjalista ds. Digital Marketingu	+48 500 028 864	m.lubanska@vents-group.pl
Dział Windykacji				
A-D	Maria Kaczmarek	Specjalista ds. Windykacji	+48 882 172 001	m.kaczmarek@vents-group.pl
Dział Reklamacji				
A-D	Weronika Gierlińska	Specjalista ds. Reklamacji	+ 48 500 029 048	reklamacje@vents-group.pl
	Aleksandra Szudra	Specjalista ds. Reklamacji Serwisowych	+48 608 621 716	reklamacje@vents-group.pl

Vents Group Sp. z o.o – dystrybutor marek:

VENTIKA[®]

 **BLAUBERG**
Ventilatoren

 **VENTS**

airVENTS

Informacje zawarte w katalogu mają charakter poglądowy.

VENTS GROUP zastrzega sobie wyłączne prawo do wprowadzania zmian konstrukcyjnych, wzornictwa, danych technicznych, zmiany komponentów w produkowanych wyrobach w dowolnym czasie bez wcześniejszego powadomienia, wynikających z modernizacji i postępu technicznego. Podane właściwości produktów zostały przedstawione w celach informacyjnych oraz nie stanowią oferty w myśl przepisów prawa handlowego.